

Devon & Devon

BATHTUBS

Devon & Devon

EDITION 2016

CONDIZIONI GENERALI DI VENDITA

ORDINI. NON SONO ACCETTATI ORDINI TELEFONICI CHE NON SIANO TASSATIVAMENTE SEGUITI DA FAX O E-MAIL. IL COMMITTENTE, SOTTOSCRIVENDO UN'ORDINAZIONE, DICHIARA DI CONOSCERE E DI ACCETTARE INTEGRALMENTE LE PRESENTI CONDIZIONI DI VENDITA E LE EVENTUALI ULTERIORI CONDIZIONI MANOSCRITTE SUL CONTRATTO.

CONSEGNA. I TERMINI DI CONSEGNA NON SONO IMPEGNATIVI, MA SUBORDINATI ALLA POSSIBILITÀ DI FABBRICAZIONE. EVENTUALI RITARDI NON POTRANNO DAR LUOGO, DA PARTE DELL'ACQUIRENTE, ALL'ANNULLAMENTO DELL'ORDINAZIONE, NÉ TANTOMENO A PRETESE DI RIMBORSO DEI DANNI.

SALDO ORDINI. GLI ORDINI EVASI PARZIALMENTE VERRANNO COMPLETATI APPENA SI RENDERÀ DISPONIBILE LA MERCE E SPEDITI IN PORTO FRANCO.

RESA MERCE. LA MERCE S'INTENDE SPEDITA:

PER ITALIA - FRANCO DOMICILIO PER ORDINI DI IMPORTO SUPERIORE O UGUALE A € 600,00.
FRANCO DOMICILIO CON ADEBITO DI € 30,00 PER ORDINI INFERIORE A € 600,00.

PER ESTERO - FRANCO DOMICILIO CON ADEBITO IN FATTURA. FRANCO NOSTRO MAGAZZINO (EX WORKS).

RECLAMI. IL CLIENTE DOVRÀ CONTROLLARE SEMPRE CHE LA MERCE CONSEGNATA CORRISPONDA AL PROPRIO ORDINE E CHE NON PRESENTI IMPERFEZIONI SFUGGITE AL NS. CONTROLLO.

TUTTI I RECLAMI DEVONO ESSERE EFFETTUATI UNICAMENTE PER ISCRITTO, (VIA FAX - POSTA ELETTRONICA) ANCHE SE PREAVVISATI TELEFONICAMENTE, ENTRO 8 GIORNI DAL RICEVIMENTO DELLA MERCE. NON POTREMO RICONOSCERE RECLAMI NON PERVENUTI ENTRO QUESTO TERMINE.

RESI. NON SI ACCETTANO RESI SE NON AUTORIZZATI E SE NON RECANTI IN BOLLA IL NUMERO DELLA NS. FATTURA A CUI SI RIFERISCONO. I RESI POTRANNO ESSERE ACCETTATI SOLO SE PERVERRANNO ENTRO IL TERMINE PERENTORIO DI 30 GG. DALLA DATA DI AUTORIZZAZIONE. I RESI SONO ACCETTATI SOLO SE INVIATI A MEZZO NS. CORRIERE CONVENZIONATO. NELL'EVENTUALITÀ IN CUI, A SEGUITO DELLE VERIFICHE ESEGUITE DA DEVON&DEVON S.P.A., I PRODOTTI RESTITUITI DALL'ACQUIRENTE NON RISULTINO DIFETTOSI E/O VIZIATI, DEVON&DEVON S.P.A. RESTITUIRÀ I PRODOTTI ALL'ACQUIRENTE CON ADEBITO ALLO STESSO DI UN IMPORTO PARI AL 15% (QUINDICI) DEL VALORE DEI SUDETTI PRODOTTI.

PAGAMENTO. IL PAGAMENTO DEL PREZZO DOVRÀ ESSERE EFFETTUATO DALL'ACQUIRENTE IN APPLICAZIONE DELLE PREVISIONI E MODALITÀ DI CUI ALL'ORDINE E, COMUNQUE, MEDIANTE VERSAMENTI INTESTATI ESCLUSIVAMENTE A "DEVON&DEVON S.P.A."

DEVON&DEVON S.P.A. RICONOSCE LA VALIDITÀ DEI PAGAMENTI SOLO QUALORA QUESTI SIANO EFFETTUATI IN CONFORMITÀ CON LE PREVISIONI DI CUI AL PRECEDENTE COMMA; NE CONSEGUENTE CHE I PAGAMENTI EFFETTUATI CON QUALSIASI ALTRA MODALITÀ NON SARANNO CONSIDERATI LIBERATORI PER L'ACQUIRENTE. L'EVENTUALE ACCETTAZIONE, DA PARTE DI DEVON&DEVON S.P.A., DI TRATTE O DI ALTRI EFFETTI DI COMMERCIO SI INTENDERÀ AVVENUTA CON LA CLAUSOLA, "SALVO BUON FINE". IN CASO DI RITARDATO PAGAMENTO ALLE SCADENZE PRESTABILITE, LE PARTI CONCORDANO CHE SARANNO RICONOSCIUTI ALLA DEVON&DEVON S.P.A. GLI INTERESSI BANCARI CORRENTI PRIME RATE AUMENTATI DI 3 PUNTI. GLI INTERESSI DECORRERANNO DI DIRITTO SENZA LA NECESSITÀ PER DEVON&DEVON S.P.A. DI COSTITUIRE IN MORA L'ACQUIRENTE. NEL CASO IN CUI LE PARTI ABBIANO CONCORDATO MODALITÀ DI PAGAMENTO RATEALI PER I PRODOTTI, L'INADEMPIENZA NEI PAGAMENTI RELATIVI A PIÙ RATE, O ANCHE AD UNA SOLA RATA, FARÀ DECADERE L'ACQUIRENTE DAL BENEFICIO DEL TERMINE RATEALE E DARÀ DIRITTO A DEVON&DEVON S.P.A. DI RICHIEDERE SUBITO IL RESIDUO SALDO DEL PREZZO, O IN ALTERNATIVA, A PROPRIA DISCREZIONE, DI RISOLVERE IL CONTRATTO CON RESTITUZIONE IMMEDIATA DEI PRODOTTI ED ACQUISIZIONE, A TITOLO DI INDENNIZZO DELLE RATE PAGATE, SALVO, COMUNQUE, IL RISARCIMENTO DI EVENTUALI DANNI.

ESECUZIONE DELLA VENDITA. LA RICHIESTA DI VENDITA DEI PRODOTTI VIENE ASSUNTA "SALVO APPROVAZIONE DEL VENDITORE" ED È DA CONSIDERARSI IRREVOCABILE AI SENSI E PER GLI EFFETTI DELL'ARTICOLO 1329 C.C. PER UN PERIODO DI 1 (UNO) MESE A PARTIRE DELLA DATA DELL'ORDINE. I PRODOTTI INDICATI NEI SINGOLI ORDINI ED I RELATIVI ACCESSORI SARANNO FORNITI DAL DEVON&DEVON S.P.A. ALL'ACQUIRENTE CON "RISERVA DI PROPRIETÀ" AI SENSI E PER GLI EFFETTI DEGLI ARTICOLI 1523-1526 C.C. IN TAL CASO IL PASSAGGIO DI PROPRIETÀ DEI PRODOTTI A FAVORE DELL'ACQUIRENTE AVVERRÀ ESCLUSIVAMENTE AL PAGAMENTO INTEGRALE DEL PREZZO, MENTRE GLI EVENTUALI RISCHI SARANNO A CARICO DELL'ACQUIRENTE SIN DAL MOMENTO DELLA CONSEGNA DEI PRODOTTI.

DIRITTO APPLICABILE E FORO COMPETENTE. LE PRESENTI CONDIZIONI ED OGNI LORO EFFETTO SONO REGOLATI DALLA LEGGE ITALIANA. LE PARTI CONVENGONO CHE OGNI CONTROVERSIA RELATIVA ALLE PRESENTI CONDIZIONI SIA DEMANDATA ALLA GIURISDIZIONE ITALIANA CON ESCLUSIONE DI OGNI ALTRA.

FORO COMPETENTE È ESCLUSIVAMENTE QUELLO DELLA SEDE LEGALE DI "DEVON&DEVON S.P.A." CON ESPRESSA ESCLUSIONE DI OGNI ALTRO FORO ALTRIMENTI CONCORRENTE.

N.B. I PRODOTTI POSSONO SUBIRE, SENZA PREAVVISO, MODIFICHE E VARIAZIONI DOVUTE ANCHE ALLA LAVORAZIONE ARTIGIANALE; NON È POSSIBILE GARANTIRE UNIFORMITÀ DI TONO FRA LE VARIE PRODUZIONI E FRA QUESTE E IL MATERIALE CAMPIONATO.

GENERAL SALES CONDITIONS

ORDERS. ORDERS BY TELEPHONE ARE NOT ACCEPTED UNLESS FOLLOWED BY A FAX OR E-MAIL. SIGNING THE ORDER, THE PURCHASER DECLARES THAT IT KNOWS AND FULLY ACCEPTS THESE CONDITIONS OF SALE AND ANY FURTHER CONDITIONS HAND- WRITTEN IN THE CONTRACT.

DELIVERY. DELIVERY TERMS ARE NOT BINDING BUT SUBJECT TO THE POSSIBILITY OF MANUFACTURE. ANY DELAYS SHALL NOT ENTITLE THE PURCHASER TO CANCEL THE ORDER OR REQUEST REIMBURSEMENT OF DAMAGES.

BALANCE OF ORDERS. PARTIALLY FILLED ORDERS WILL BE COMPLETED AS SOON AS THE GOODS ARE AVAILABLE AND DISPATCHED CARRIAGE FREE.

CONSIGNMENT. THE GOODS ARE INTENDED AS DISPATCHED:

FOR ITALY - FREE DOMICILE FOR ORDERS OF MORE OR EQUAL TO € 600,00.

FREE DOMICILE WITH CHARGING OF € 30,00 FOR ORDERS OF LESS THAN € 600,00.

FOR ABROAD - FREE DOMICILE WITH DEBITING IN INVOICE. EX OUR WAREHOUSE (EX WORKS).

COMPLAINTS. THE CUSTOMER MUST ALWAYS VERIFY THAT THE GOODS DELIVERED CORRESPOND TO ITS ORDER AND ARE WITHOUT ANY FLAWS THAT MAY HAVE NOT BEEN DETECTED DURING OUR INSPECTIONS. ALL COMPLAINTS MUST BE FORWARDED ONLY IN WRITING (VIA FAX - E-MAIL) EVEN IF PRE-NOTIFIED BY PHONE, WITHIN 8 DAYS FROM RECEIPT OF THE GOODS. ANY COMPLAINTS NOT RECEIVED BY THE ABOVE TERM SHALL NOT BE CONSIDERED.

RETURNS. RETURNS ARE NOT ACCEPTED UNLESS AUTHORISED AND WITH INDICATION IN THE DELIVERY NOTE OF THE NO. OF THE INVOICE TO WHICH THEY REFER. RETURNS MAY BE ACCEPTED ONLY IF RECEIVED BY THE PEREMPTORY TERM OF 30 DAYS FROM DATE OF AUTHORISATION. RETURNS ARE ACCEPTED ONLY IF DISPATCHED VIA OUR FRANCHISED FORWARDER.

IN THE CASE IN WHICH, FOLLOWING INSPECTION BY DEVON&DEVON S.P.A., THE PRODUCTS RETURNED BY THE PURCHASER ARE FOUND TO BE WITHOUT FAULTS AND/OR FLAWS, DEVON&DEVON S.P.A. WILL RETURN THE PRODUCTS TO THE PURCHASER, CHARGING AN AMOUNT EQUAL TO 15% (FIFTEEN) OF THE VALUE OF THE AFOREMENTIONED PRODUCTS.

PAYMENT. THE PRICE SHALL BE PAID BY THE PURCHASER IN ACCORDANCE WITH THE PROVISIONS AND CONDITIONS INDICATED IN THE ORDER AND, IN ANY CASE, THROUGH PAYMENTS EXCLUSIVELY IN THE NAME OF "DEVON&DEVON S.P.A."

DEVON&DEVON S.P.A. WILL ACKNOWLEDGE THE VALIDITY OF THE PAYMENTS ONLY IF THESE HAVE BEEN MADE IN ACCORDANCE WITH THE PROVISIONS OF THE PREVIOUS PARAGRAPH; THEREFORE, PAYMENTS EFFECTED IN ANY OTHER MANNER WILL NOT BE CONSIDERED AS DISCHARGING THE PURCHASER OF ITS OBLIGATION.

DRAFTS OR OTHER COMMERCIAL INSTRUMENTS ACCEPTED BY DEVON&DEVON S.P.A. SHALL BE CONSIDERED AS ACCEPTED WITH THE "SUBJECT TO COLLECTION" CLAUSE. IN THE CASE OF DELAYED PAYMENT IN RELATION TO THE PRE-ESTABLISHED DATES, THE PARTIES AGREE THAT DEVON&DEVON S.P.A. SHALL BE ENTITLED TO CURRENT PRIME RATE BANK INTEREST INCREASED BY THREE POINTS. INTEREST SHALL BE CHARGED BY LAW WITHOUT THE NEED FOR DEVON&DEVON S.P.A. TO DECLARE THE DEFAULT OF THE PURCHASER. IN THE CASE IN WHICH THE PARTIES HAVE AGREED ON PAYMENT IN INSTALMENTS OF THE PRODUCTS, IF THE PURCHASER FAILS TO PAY SEVERAL INSTALMENTS OR EVEN A SINGLE INSTALMENT, IT SHALL FORFEIT THE BENEFIT OF PAYMENT BY INSTALMENTS AND DEVON&DEVON S.P.A. SHALL HAVE THE RIGHT TO DEMAND IMMEDIATELY THE OUTSTANDING BALANCE OF THE PRICE OR, ALTERNATIVELY, AT ITS DISCRETION, TO TERMINATE THE CONTRACT WITH IMMEDIATE RETURN OF THE PRODUCTS AND TO WITHHOLD THE INSTALMENTS PAID AS INDEMNITY WITHOUT PREJUDICE TO THE RIGHT TO CLAIM REIMBURSEMENT OF FURTHER DAMAGES.

EXECUTION OF THE SALE. THE REQUEST FOR SALE OF THE PRODUCTS IS ACCEPTED "SUBJECT TO APPROVAL OF THE SELLER" AND IS TO BE CONSIDERED IRREVOCABLE PURSUANT TO AND WITHIN THE MEANING OF ARTICLE 1329 C.C. FOR A PERIOD OF 1 (ONE) MONTH FROM THE DATE OF THE ORDER. THE PRODUCTS INDICATED IN THE SINGLE ORDERS AND RELATED ACCESSORIES WILL BE FURNISHED BY DEVON&DEVON S.P.A. TO THE PURCHASER WITH "RETENTION OF TITLE" PURSUANT TO AND WITHIN THE MEANING OF ARTICLES 1523-1526 C.C. IN SUCH CASE, TITLE TO THE PRODUCTS SHALL BE TRANSFERRED TO THE PURCHASER ONLY ON COMPLETE PAYMENT OF THE PRICE, WHILE ANY RISKS SHALL BE VESTED IN THE PURCHASER FROM THE TIME OF DELIVERY OF THE PRODUCTS.

GOVERNING LAW AND JURISDICTION. THESE CONDITIONS AND ALL THE EFFECTS THEREOF ARE GOVERNED BY ITALIAN LAW. THE PARTIES AGREE THAT ANY DISPUTES RELATING TO THESE CONDITIONS SHALL BE DEFERRED EXCLUSIVELY TO ITALIAN JURISDICTION, EXCLUDING ANY OTHER. THE COMPETENT COURT IS EXCLUSIVELY THAT OF THE PLACE OF THE REGISTERED OFFICES OF "DEVON&DEVON S.P.A." WITH EXCLUSION OF ANY OTHER COMPETENT COURT.

N.B. DUE ALSO TO HAND-CRAFTED PROCESSING, THE PRODUCTS ARE LIABLE TO MODIFICATIONS AND CHANGES WITHOUT PRIOR NOTICE; IT IS NOT POSSIBLE TO GUARANTEE UNIFORM COLOUR OF THE PRODUCTS AND BETWEEN THESE AND SAMPLE MATERIAL.

GENERELLE VERKAUFSKONDITIONEN

BESTELLUNGEN. ES WERDEN KEINE BESTELLUNGEN AM TELEFON ANGENOMMEN, SONDERN NUR PER FAX ODER EMAIL. MIT UNTERSCHRIFT DER BESTELLUNG ERKLÄRT DER ABSENDER, DIE VORLIEGENDEN VERKAUFSKONDITIONEN UND MÖGLICHE WEITERE KONDITIONEN, DIE DEM VERTRAG PER HAND ZUGEFÜGT WURDEN, IN GÄNZE ZU KENNEN UND ZU AKZEPTIEREN.

LIEFERUNG. DIE LIEFERTERMINE SIND NICHT VERBINDLICH, SONDERN UNTERLIEGEN DEN GEBEHNHEITEN IN DER PRODUKTION. MÖGLICHE VERSPÄTUNGEN GEBEN DEM KUNDEN NICHT DAS RECHT VOM KAUF ZURÜCKZUTRETEN ODER GAR EINEN SCHADENSERSATZ ZU VERLANGEN.

VERVOLLSTÄNDIGUNG DER LIEFERUNG. UNVOLLSTÄNDIGE LIEFERUNGEN WERDEN VERVOLLSTÄNDIGT, SOBALD DIE WARE ERHÄLTICH IST UND FREI HAUS NACHGESCHICKT.

WARENVERSAND. DIE WARE WIRD VERSENDET:

NACH ITALIEN - FREI HAUS BEI BESTELLUNGEN BEI EINEM GESAMTWERT AB € 600,00.

FREI HAUS MIT ANRECHNUNG VON € 30,00 BEI BESTELLUNGEN BIS ZU € 600,00.

INS AUSLAND - FREI HAUS AUF RECHNUNG. FREI AB UNSEREM MAGAZIN (EX WORKS).

REKLAMATIONEN. DER KUNDE HAT DIE GELIEFERTE WARE IMMER AUF VOLLSTÄNDIGKEIT UND AUF FEHLER ZU ÜBERPRÜFEN, DIE UNSERER KONTROLLE ENTGANGEN SEIN KÖNNTEN.

ALLE REKLAMATIONEN SIND INNERHALB VON 8 TAGEN SEIT ERHALT DER WARE SCHRIFTLICH EINZUREICHEN (PER FAX ODER EMAIL), SELBST WENN SIE SCHON TELEFONISCH AVISIERT WORDEN SIND. ES WERDEN KEINE REKLAMATIONEN ANERKANNT, DIE AUSSERHALB DIESER FRIST EINGEHEN.

WARENRÜCKGABE. ES WIRD KEINE WAREN RÜCKGABE AKZEPTIERT, DIE NICHT AUTORIZIERT WURDE UND BEI DER DIE RECHNUNGSNUMMER IM LIEFERSCHEIN NICHT ANGEZEIGT IST, DER SIE ZUZUORDNEN IST. DIE ZURÜCKGEBENE WARE WIRD NUR ANGENOMMEN, WENN SIE INNERHALB DER AUSSCHLUSSFRIST VON 30 TAGEN AB DEM DATUM DER AUTORIZIERUNG EINTRIFFT. ZURÜCKGEBENE WARE WIRD NUR AKZEPTIERT, WENN SIE ÜBER EINEN VEREINBARTEN KURIERDIENST VERSENDET WIRD.

SOLLTEN DIE VOM KUNDEN ZURÜCKGEBEBENEN PRODUKTE NACH EINER ÜBERPRÜFUNG DURCH DEVON&DEVON S.P.A. KEINE DEFEKTE ODER GEBRAUCHSPUREN AUFWEISEN, WIRD DEVON&DEVON S.P.A. DEM KUNDEN DIE PRODUKTE ERSTATTEN MIT ABZUG EINES BETRAGS VON 15% (FÜNFZEHN) DES GESAMTWERTS DER GENANNTEN PRODUKTE.

BEZAHLUNG. DIE BEZAHLUNG SOLLTE VON SEITEN DES KÄUFERS ENTSPRECHEND DER VEREINBARUNG IN DER BESTELLUNG DURCHFÜHRT WERDEN, ZAHLUNGEN SOLLTEN ALLEIN AUF DEN NAMEN "DEVON&DEVON S.P.A." LAUTEN. DEVON&DEVON S.P.A. ERKENNT ZAHLUNGEN NUR AN, WENN DIESE ENTSPRECHEND DER IM VORIGEN ABSATZ GENANNTEN REGELUNGEN DURCHFÜHRT WURDEN; DARAUS FOLGT, DASS ZAHLUNGEN, DIE AUF IRGEND EINE ANDERE ART ERFOLGEN, DEN KÄUFERNICHTVONDER ZAHLUNGSPFLICHTENTBINDEN. DIE EVENTUELLE ANNAHME VON SCHECKS ODER ANDERER HANDELSPAPIERE VON SEITE DER DEVON&DEVON S.P.A. ERFOLGT UNTER DER KLAUSEL "UNTER ÜBLICHEM VORBEHALT".

IM FALL EINER VERSPÄTETEN ZAHLUNG AUSSERHALB DER VEREINBARTEN FRIST ERKLÄREN SICH BEIDE SEITEN DAMIT EINVERSTANDEN, DASS DEVON&DEVON S.P.A. DER AKTUELLE LEITZINS ZUSTEHT, ERHÖHT UM 3 PUNKTE. DIE ZINSREGELUNG TRITTS GEGESZTLICH IN KRAFT OHNE DIE NOTWENDIGKEIT, DASS DEVON&DEVON S.P.A. DEN KÄUFER ZU BENACHRICHTIGEN HAT.

SOLLTEN DIE VERTRAGSPARTeien RATENZAHLUNG VEREINBART HABEN UND SOLLTEN MEHRERE RATEN ODER AUCH NUR EINE RATE NICHT BEZAHLT WERDEN, ENTFÄLLT FÜR DEN KÄUFER DAS PRIVILEG DER RATENZAHLUNG UND DEVON&DEVON S.P.A. ERHÄLT DAS RECHT, DIE GESAMTE AUSSTEHENDE SUMME ZU VERLANGEN. ALTERNATIV KANN DEX DEVON&DEVON S.P.A. AUCH NACH EIGENEM ERMESSEN DIE AUFLÖSUNG DES VERTRAGS UND DIE SOFORTIGE RÜCKGABE DER WARE VERLANGEN UND BEREITS GEZAHLTE RATEN UNBESCHADET IRGENDWELCHER ANSPRÜCHE ALS ENTSCHÄDIGUNG EINBEHALTEN.

DURCHFÜHRUNG DES VERKAUFS. DIE BESTELLUNG DER PRODUKTE WIRD EINGEREICHT "VORBEHALTLICH DER ZUSTIMMUNG DER VERKÄUFERS" UND IST UNWIDERRUFLICH IM SINNE UND MIT WIRKUNG VON ARTIKEL 1329 C.C. FÜR 1 (EINEN) MONAT AB BESTELLDATUM.

DIE IN DEN EINZELNEN BESTELLUNGEN ANGEZEIGTEN PRODUKTE UND ENTSPRECHENDES ZUBEHÖR WERDEN VON DEVON&DEVON S.P.A. DEM KÄUFER MIT EIGENTUMSVORBEHALT GELIEFERT IM SINNE UND MIT WIRKUNG DER ARTIKEL 1523-1526 C.C.. DIE ÜBERTRAGUNG DES EIGENTUMS DER PRODUKTE AUF DEN KÄUFER FINDET ALLEIN DURCH DIE BEZAHLUNG DER GESAMTSUMME STATT. AB LIEFERUNG DER PRODUKTE GEHEN MÖGLICHE RISIKEN ZU LASTEN DES KÄUFERS.

ANZUWENDENDEN RECHT UND GERICHTSSTAND. DIE VORLIEGENDEN KONDITIONEN UND IHRE AUSWIRKUNGEN SIND DURCH ITALIENISCHES RECHT GEGEREGELT. DIE PARTeien KOMMEN ÜBEREIN, DASS JEDER STREITFALL BEZÜGLICH DER VORLIEGENDEN KONDITIONEN DURCH DIE ITALIENISCHE JUSTIZ BEHANDELT WIRD MIT AUSSCHLUSS ALLER ANDEREN.

GERICHTSSTAND IST ALLEIN DER DES LEGALEN SITZES VON "DEVON&DEVON S.P.A." MIT EXPLIZITEM AUSSCHLUSS EINES JEDEN ANDEREN ANSONSTEN KONKURRIERENDEN GERICHTSSTANDS.

N.B. DIE PRODUKTE KÖNNEN, OHNE VORANKÜNDIGUNG, DURCH DIE HANDWERKLICHE VERARBEITUNG VERÄNDERUNGEN UND ABWANDLUNGEN AUFWEISEN; ES IST NICHT MÖGLICH, EINHEITLICHKEIT DES FARBTONS BEI UNTERSCHIEDLICHEN PRODUKTIONEN ZU GARANTIEREN, SOWIE ZWISCHEN DIESEN UND VORFÜHRMATERIAL.

CONDITIONS GENERALES DE VENTE

COMMANDES. LES COMMANDES TELEPHONIQUES QUI NE SONT PAS IMPERATIVEMENT SUIVIES PAR FAX OU COURRIEL NE SONT PAS ACCEPTEES. L'ACHETEUR QUI SIGNE UNE COMMANDE DECLARE CONNAITRE ET ACCEPTER INTEGRALEMENT LES PRESENTES CONDITIONS DE VENTE ET TOUTES ULTERIEURES CONDITIONS ECRITES MANUELLEMENT SUR LE CONTRAT.

LIVRAISON. LES DELAIS DE LIVRAISON NE SONT PAS CONTRAIGNANTS, MAIS ILS SONT SUBORDONNES A LA POSSIBILITE DE FABRICATION. TOUT RETARD EVENTUEL NE DONNE PAS LE DROIT A L'ACHETEUR D'ANNULER LA COMMANDE NI DE PRETENDRE L'INDEMNISATION DES DOMMAGES.

SOLDES DES COMMANDES. LES COMMANDES PARTIELLEMENT EXPEDIEES SERONT COMPLETEES DES QUE LA MARCHANDISE SERA DISPONIBLE ET SERONT ENVOYEEES FRANCO DE PORT.

RETOUR DE LA MARCHANDISE. LA MARCHANDISE EST ENVOYEE SELON LES MODALITES SUIVANTES: POUR L'ITALIE - FRANCO DOMICILE POUR LES COMMANDES DONT LE MONTANT EST EGAL OU SUPERIEUR A 600,00 €. FRANCO DOMICILE EN DEBITANT 30,00 € POUR LES COMMANDES DONT LE MONTANT EST INFERIEUR A 600,00 €.

POUR L'ETRANGER - FRANCO DOMICILE AVEC MONTANT DEBITE SUR LA FACTURE. FRANCO NOTRE ENTREPOT (EX WORKS).

RECLAMATIONS. LE CLIENT DEVRA TOUJOURS CONTROLER QUE LA MARCHANDISE LIVREE CORRESPOND A LA COMMANDE ET QU'ELLE NE PRESENTE AUCUNE IMPERFECTION NON CONSTATEE LORS DE NOS CONTROLES. TOUTES LES RECLAMATIONS DOIVENT ETRE EFFECTUEES UNIQUEMENT PAR ECRIT (PAR FAX - COURRIER ELECTRONIQUE), MEME SI ELLE SONT ANTICIPÉES PAR TELEPHONE, SOUS 8 JOURS A COMPTER DE LA RECEPTION DE LA MARCHANDISE. NOTRE SOCIETE NE PRENDRA PAS EN COMPTE TOUTE RECLAMATION ARRIVEE APRES LEDIT DELAI.

RETOURS. LES RETOURS NE SONT PAS ACCEPTEES S'ILS NE SONT PAS AUTORISES ET SI LE BON D'ACCOMPAGNEMENT NE CONTIENT PAS LE NUMERO DE NOTRE FACTURE AUXQUELS ILS SE REFERENT. LES RETOURS SERONT ACCEPTEES UNIQUEMENT S'ILS PARRVIENNENT AVANT LE DELAI PEREMPTOIRE DE 30 JOURS A COMPTER DE LA DATE D'AUTORISATION. LES RETOURS SONT ACCEPTEES UNIQUEMENT S'ILS SONT ENVOYÉS PAR NOTRE EXPEDITIONNAIRE AGREE. AU CAS OU, APRES LES CONTROLES EFFECTUES PAR DEVON&DEVON S.P.A., LES PRODUITS RESTITUÉS PAR L'ACHETEUR NE SONT PAS DEFECTUEUX ET/OU NON CONFORMES, DEVON&DEVON S.P.A. RESTITUEERA LES PRODUITS A L'ACHETEUR EN DEBITANT A CE DERNIER UN MONTANT EGAL A 15% (QUINZE POURCENT) DE LA VALEUR DESDITS PRODUITS.

PAIEMENT. LE PAIEMENT DU PRIX DEVRA ETRE EFFECTUE PAR L'ACHETEUR CONFORMEMENT AUX PREVISIONS ET AUX MODALITES INDIQUEES DANS LA COMMANDE ET, EN TOUT CAS, AU MOYEN DE VERSEMENTS EXCLUSIVEMENT AU NOM DE «DEVON&DEVON S.P.A.».

DEVON&DEVON S.P.A. RECONNAIT LA VALIDITE DES PAIEMENTS UNIQUEMENT S'ILS SONT EFFECTUES CONFORMEMENT AUX PREVISIONS DONT A L'ALINEA PRECEDENT ; IL EN DECOULE QUE LES PAIEMENTS EFFECTUES SELON DES MODALITES DIFFERENTES NE SERONT PAS CONSIDERES COMME LIBERATOIRES POUR L'ACHETEUR. L'ACCEPTATION EVENTUELLE DE TRAITES OU D'AUTRES EFFETS DE COMMERCE DE LA PART DE DEVON&DEVON S.P.A. S'EFFECTUE « SAUF BONNE FIN ». EN CAS DE RETARD DE PAIEMENT AUX ECHANCES PREVUES, LES PARTIES CONVIENNENT QU'ELLES RECONNAISSAENT A DEVON&DEVON S.P.A. LES INTERETS BANCAIRES COURANTS PRIME RATE AUGMENTES DE 3 POINTS. LES INTERETS DECOULERONT DE DROIT SANS LA NECESSITE POUR DEVON&DEVON S.P.A. DE METTRE EN DEMEURE L'ACHETEUR. AU CAS OU LES PARTIES CONVIENNENT DES MODALITES DE PAIEMENT ECHELONNEES POUR LES PRODUITS, LE NON-PAIEMENT D'UN OU PLUSIEURS VERSEMENTS ENTRAINERA LA PERTE DE LA PART DE L'ACHETEUR DU BENEFICE DE LA MODALITE DE PAIEMENT ECHELONNEE. DEVON&DEVON S.P.A. AURA LE DROIT DE DEMANDER IMMEDIATEMENT LE SOLDE DU PRIX OU, A TITRE D'ALTERNATIVE ET A SA DISCRETION, LA RESILIATION DU CONTRAT, Y COMPRIS LA RESTITUTION IMMEDIATE DES PRODUITS ET L'ACQUISITION, A TITRE DE DOMMAGES-INTERETS, DES VERSEMENTS EFFECTUES, SAUF, EN TOUT CAS, L'INDEMNISATION DE TOUTS DOMMAGES EVENTUELS.

ACCOMPLISSEMENT DE LA VENTE. LA DEMANDE DE VENTE DES PRODUITS EST SOUMISE A L'APPROBATION DU VENDEUR ET EST IRREVOCABLE AU SENS ET AUX EFFETS DE L'ARTICLE 1329 DU CODE CIVIL POUR UNE PERIODE D'1 (UN) MOIS A PARTIR DE LA DATE DE LA COMMANDE. LES PRODUITS INDICES DANS CHAQUE COMMANDE ET LES ACCESOIRES CORRESPONDANTS SERONT FOURNIS PAR DEVON&DEVON S.P.A. A L'ACHETEUR SOUS « RESERVE DE PROPRIETE » AU SENS ET AUX EFFETS DES ARTICLES 1523-1526 DU CODE CIVIL. DANS CE CAS, LE PASSAGE DE PROPRIETE DES PRODUITS AU BENEFICE DE L'ACHETEUR AURA LIEU EXCLUSIVEMENT LORS DU PAIEMENT INTEGRAL DU PRIX, ALORS QUE LES RISQUES EVENTUELS SERONT A LA CHARGE DE L'ACHETEUR A PARTIR DE LA LIVRAISON DES PRODUITS.

LOI APPLICABLE ET JURIDICTION COMPETENTE. LES PRESENTES CONDITIONS AINSI QUE TOUTS LEURS EFFETS SONT REGIS PAR LA LOI ITALIENNE. LES PARTIES CONVIENNENT QUE TOUT LITIGE CONCERNANT LES PRESENTES CONDITIONS EST RENVOYE A LA JURIDICTION ITALIENNE EN EXCLUANT TOUTES AUTRES JURIDICTIONS. LE TRIBUNAL COMPETENT EST EXCLUSIVEMENT CELUI DU LIEU OU LE SIEGE SOCIAL DE «DEVON&DEVON S.P.A.» EST SITUÉ, A L'EXCLUSION DE TOUTS AUTRES TRIBUNAUX.

N.B. LES PRODUITS PEUVENT SUBIR, SANS PREAVIS, DES CHANGEMENTS ET DES VARIATIONS DUES A LA REALISATION ARTISANALE ; IL N'EST PAS POSSIBLE D'ASSURER UNE UNIFORMITE DE TON ENTRE LES DIVERSES PRODUCTIONS ET ENTRE CES DERNIERES ET LE MATERIAU ECHANTILLONNE.

CONDICIONES GENERALES DE VENTA

PEDIDOS. NO SE ACEPTARÁN PEDIDOS TELEFÓNICOS QUE NO VAYAN SEGUIDOS TAJANTEMENTE DE FAX O DE E-MAIL QUE LOS CONFIRMEN. EL COMITENTE, FIRMANDO UN PEDIDO, DECLARA DE SABER Y ACEPTAR INTEGRALMENTE LAS PRESENTES CONDICIONES DE VENTA Y LAS EVENTUALES Y ULTERIORES CONDICIONES ESCRITAS EN EL CONTRATO.

ENTREGA. LOS PLAZOS DE ENTREGA NO TIENEN CARÁCTER EMPENATIVO, SINO QUE ESTÁN SUBORDINADOS A LA POSIBILIDAD DE FABRICACIÓN. EVENTUALES RETRASOS NO PODRÁN DAR LUGAR, POR PARTE DEL COMPRADOR, A LA ANULACIÓN DEL PEDIDO, NI TAMPOCO A REEMBOLSO POR PERJUICIOS.

SALDO DE PEDIDOS. LOS PEDIDOS ENVIADOS PARCIALMENTE SE COMPLETARÁN NO APENAS LA MERCANCÍA ESTARÁ DISPONIBLE Y SE ENVIARÁN A PUERTO FRANCO.

ENVÍO DE LA MERCANCÍA. LA MERCANCÍA SE HA DE ENTENDER ENVIADA:

EN ITALIA - FRANCO DOMICILIO PARA PEDIDOS DE IMPORTE SUPERIOR O IGUAL A LOS 600,00 €. FRANCO DOMICILIO CON CARGO DE 30,00 € POR PEDIDOS INFERIORES A LOS 600,00 €.

EN EL EXTRANJERO - FRANCO DOMICILIO CON CARGO EN FACTURA. FRANCO NUESTRO ALMACÉN (EX WORKS).

RECLAMACIONES. EL CLIENTE DEBERÁ CONTROLAR SIEMPRE QUE LA MERCANCÍA ENTREGADA CORRESPONDA A SU PROPIO PEDIDO Y QUE NO PRESENTE FALLOS QUE HAYAN PASADO INADVERTIDOS POR NUESTRO CONTROL. TODAS LAS RECLAMACIONES HAN DE EFECTUARSE SOLAMENTE POR ESCRITO, (VIA FAX — CORREO ELECTRÓNICO) AUN EN EL CASO DE QUE TENGA LUGAR UN PREAVISO TELEFÓNICO, EN EL PLAZO DE 8 DÍAS A PARTIR DE LA RECEPCIÓN DE LA MERCANCÍA. NO PODREMOS RECONOCER RECLAMACIONES QUE NO LLEGUEN EN TAL PLAZO.

RESTITUCIÓN DE MERCANCÍA. NO SE ACEPTAN RESTITUCIONES QUE NO ESTÉN AUTORIZADAS Y QUE NO LLEVEN EN EL ALBARÁN EL NÚMERO DE NUESTRA FACTURA A LA QUE SE REFIEREN. LAS RESTITUCIONES PODRÁN SER ACEPTADAS SOLAMENTE SI LLEGAN EN EL PLAZO PERENTORIO DE 30 DÍAS A PARTIR DE LA FECHA DE AUTORIZACIÓN. LA MERCANCÍA RESTITUIDA SE ACEPTARÁ SOLAMENTE SI SE ENVÍA POR MEDIO DE UN NUESTRO TRANSPORTISTA CONVENCIONADO. EN CASO DE QUE, A RAÍZ DE COMPROBACIONES EFECTUADAS POR DEVON&DEVON S.P.A., LOS PRODUCTOS DEVUELTOS POR EL COMPRADOR NO RESULTARAN DEFECTUOSOS Y/O CON FALLOS, DEVON&DEVON S.P.A. DEVOLVERÁ LOS PRODUCTOS AL COMPRADOR CON ADEUDO AL MISMO POR UN IMPORTE CORRESPONDIENTE AL 15% (QUINCE) DEL VALOR DE LOS CITADOS PRODUCTOS.

PAGO. EL COMPRADOR DEBERÁ PAGAR EL PRECIO EN APLICACIÓN DE LAS PREVISIONES Y MODALIDADES QUE FIGUREN EN EL PEDIDO Y, DE TODAS FORMAS, MEDIANTE GIROS O DEPÓSITOS ENCARBAZADOS EXCLUSIVAMENTE A “DEVON&DEVON S.P.A.”.

DEVON&DEVON S.P.A. RECONOCE LA VALIDEZ DE LOS PAGOS SOLAMENTE CUANDO ÉSTOS SE EFECTÚEN CON ARREGLO A LAS PREVISIONES REFERIDAS EN EL ANTERIOR APARTADO; DE ELLO DERIVA QUE LOS PAGOS EFECTUADOS MEDIANTE CUALQUIER OTRA MODALIDAD NO SE CONSIDERARÁN LIBERATORIOS PARA EL COMPRADOR. LA EVENTUAL ACEPTACIÓN, POR PARTE DE DEVON&DEVON S.P.A., DE LETRAS U OTROS EFECTOS DE COMERCIO SE ENTENDERÁ EFECTUADA CON LA CLÁUSULA “SALVO RESERVAS DEL CASO”. EN CASO DE PAGO CON RETRASO RESPECTO A LOS VENCIMIENTOS PRE-ESTABLECIDOS, LAS PARTES ACUERDAN QUE SE LE RECONOCERÁN A DEVON&DEVON S.P.A. LOS INTERESES BANCARIOS CORRIENTES PRIMEROS PLAZOS AUMENTADOS DE 3 PUNTOS. LOS INTERESES DEVENGARÁN POR DERECHO SIN NECESIDAD DE QUE DEVON&DEVON S.P.A. DECLARE LA MORA AL COMPRADOR. EN CASO DE QUE LAS PARTES HAYAN ACORDADO MODALIDADES DE PAGO A PLAZOS DE LOS PRODUCTOS, EL INCUMPLIMIENTO DE LOS PAGOS CORRESPONDIENTES A VARIOS PLAZOS, O INCLUSO A UN SOLO PLAZO, HARÁ DECAER EL BENEFICIO DEL CLIENTE DEL PAGO A PLAZOS Y DARÁ DERECHO A QUE DEVON&DEVON S.P.A. SOLICITE INMEDIATAMENTE EL RESIDUAL SALDO DEL PRECIO, O, COMO ALTERNATIVA Y A PROPIA DISCRECIÓN, DE RESCINDIR EL CONTRATO CON RESTITUCIÓN INMEDIATA DE LOS PRODUCTOS Y LA ADQUISICIÓN, EN CONCEPTO DE INDEMNIZACIÓN DE LOS PLAZOS PAGADOS, SALVO RESARCIMIENTO DE EVENTUALES PERJUICIOS.

REALIZACIÓN DE LA VENTA. LA SOLICITUD DE VENTA DE LOS PRODUCTOS SE ASUME “SALVO APROBACIÓN DEL VENDEDOR” Y SE HA DE CONSIDERAR IRREVOCABLE CON ARREGLO Y A EFECTOS DEL ARTÍCULO 1329 DEL CÓDIGO CIVIL DURANTE UN PERÍODO DE 1 (UN) MES A PARTIR DE LA FECHA DE PEDIDO. LOS PRODUCTOS INDICADOS EN CADA PEDIDO Y LOS RELATIVOS ACCESORIOS SERÁN SUMINISTRADOS POR DEVON&DEVON S.P.A. AL COMPRADOR CON “RESERVA DE PROPIEDAD” CON ARREGLO Y A EFECTOS DE LOS ARTÍCULOS 1523-1526 DEL CÓDIGO CIVIL. EN TAL CASO, EL PASO DE PROPIEDAD DE LOS PRODUCTOS A FAVOR DEL COMPRADOR TENDRÁ LUGAR EXCLUSIVAMENTE EN EL MOMENTO EN QUE EL PRECIO SE SALDE COMPLETAMENTE, MIENTRAS QUE LOS EVENTUALES RIESGOS SERÁN A CARGO DEL COMPRADOR DESDE EL MOMENTO DE LA ENTREGA DE LOS PRODUCTOS.

DERECHO APLICABLE Y FÚRO COMPETENTE. LAS PRESENTES CONDICIONES Y CADA UNO DE SUS EFECTOS ESTÁN REGULADOS POR LA LEY ITALIANA. LAS PARTES ACUERDAN QUE TODA CONTROVERSIA RELATIVA A LAS PRESENTES CONDICIONES SE ENTABLE ANTE LA JURISDICCIÓN ITALIANA, EXCLUYENDO CUALQUIER OTRA JURISDICCIÓN. EL FÚRO COMPETENTE ES EXCLUSIVAMENTE EL DE LA SEDE LEGAL DE “DEVON&DEVON S.P.A.” CON MANIFIESTA EXCLUSIÓN DE CUALQUIER OTRO FÚRO DE IGUAL COMPETENCIA.

NOTA: LOS PRODUCTOS PUEDEN ESTAR SUJETOS, SIN AVISO PREVIO, A MODIFICACIONES Y VARIACIONES DEBIDAS A LA ELABORACIÓN ARTESANAL, NO ES POSIBLE GARANTIZAR UNIFORMIDAD DE TONALIDAD ENTRE LAS VARIAS PRODUCCIONES Y ENTRE ÉSTAS Y EL MATERIAL DE MUESTRA.

ОБЩИЕ УСЛОВИЯ ПРОДАЖИ

ЗАКАЗ. НЕ ПРИНИМАЮТСЯ ЗАКАЗЫ, СДЕЛАННЫЕ ПО ТЕЛЕФОНУ, ЕСЛИ ЗА НИМИ НЕ ПОСЛЕДУЕТ ПИСЬМЕННОГО ПОДТВЕРЖДЕНИЯ ПО ФАКСУ ИЛИ ЭЛЕКТРОННОЙ ПОЧТЕ. ЗАКАЗЧИК, ПОДПИСЫВАЯ ЗАКАЗ, ЗАВЯЛЯЕТ О ТОМ, ЧТО ОЗНАКОМЛЕН И ПОЛНОСТЬЮ СОГЛАСЕН С НАСТОЯЩИМИ УСЛОВИЯМИ ПРОДАЖИ И ВОЗМОЖНЫМИ ДОПОЛНИТЕЛЬНЫМИ РУКОПИСНЫМИ УСЛОВИЯМИ КОНТРАКТА.

ПОСТАВКА. УСЛОВИЯ И СРОКИ ПОСТАВКИ НЕ ЯВЛЯЮТСЯ ЖЕСТКИМ ОБЯЗАТЕЛЬСТВОМ, А ЗАВИСЯТ ОТ ВОЗМОЖНОСТЕЙ ПРОИЗВОДСТВА. ВОЗМОЖНЫЕ ЗАДЕРЖКИ НЕ МОГУТ ЯВЛЯТЬСЯ ПРИЧИНОЙ ДЛЯ АНУЛИРОВАНИЯ ЗАКАЗА ИЛИ ДЛЯ ПРЕДЪЯВЛЕНИЯ ПРЕТЕНЗИЙ НА ВОЗМЕЩЕНИЕ УЩЕРБА СО СТОРОНЫ ЗАКАЗЧИКА.

ДОПОСТАВКА. ЗАКАЗЫ, ВЫПОЛНЕННЫЕ НЕПОЛНОСТЬЮ, БУДУТ УКОМПЛЕКТОВАНЫ КАК ТОЛЬКО ПОСТУПИТ В РАСПОРЯЖЕНИЕ ТОВАР, КОТОРЫЙ БУДЕТ НЕЗАМЕДЛИТЕЛЬНО ОТГРУЖЕН ФРАНКО-ПОРТ НАЗНАЧЕНИЯ.

ОТГРУЗКА ТОВАРА. ОТГРУЗКА ТОВАРА ПРОИЗВОДИТСЯ:

ПО ИТАЛИИ - ФРАНКО-ПОРТ НАЗНАЧЕНИЯ ДЛЯ ЗАКАЗОВ НА СУММУ РАВНУЮ ИЛИ СВЫШЕ € 600,00. ФРАНКО-ПОРТ НАЗНАЧЕНИЯ С ДОПЛАТОЙ В РАЗМЕРЕ €30,00 ДЛЯ ЗАКАЗОВ НА СУММУ МЕНЕЕ € 600,00.

ЗА РУБЕЖ - ФРАНКО-ПОРТ НАЗНАЧЕНИЯ С ДОПЛАТОЙ, ВКЛЮЧЕННОЙ В СЧЕТ-ФАКТУРУ. ФРАНКО-НАШ СКЛАД (EX WORKS).

РЕКЛАМАЦИИ. КЛИЕНТ ДОЛЖЕН ВСЕГДА ПРОВЕРЯТЬ СООТВЕТСТВИЕ ДОСТАВЛЕННОГО ТОВАРА СДЕЛАННОМУ ЗАКАЗУ И ОТСУТСТВИЕ У НЕГО ДЕФЕКТОВ ИЛИ НЕИСПРАВНОСТЕЙ, УСКЛЬЗНУВШИХ ОТ НАШЕГО КОНТРОЛЯ.

ВСЕ РЕКЛАМАЦИИ ДОЛЖНЫ БЫТЬ ПРЕДСТАВЛЕНЫ ТОЛЬКО В ПИСЬМЕННОЙ ФОРМЕ (ПО ФАКСУ ИЛИ ЭЛЕКТРОННОЙ ПОЧТЕ), ДАЖЕ В СЛУЧАЕ ПРЕДВАРИТЕЛЬНОГО УВЕДОМЛЕНИЯ ПО ТЕЛЕФОНУ, В ТЕЧЕНИЕ 8 ДНЕЙ С ДАТЫ ПОЛУЧЕНИЯ ТОВАРА. НЕ ПРИНИМАЮТСЯ РЕКЛАМАЦИИ, ПОСТУПИВШИЕ ПОСЛЕ ИСТЕЧЕНИЯ ДАННОГО СРОКА.

ВОЗВРАТ ТОВАРА. ВОЗВРАЩАЕМЫЙ ТОВАР НЕ ПРИНИМАЕТСЯ БЕЗ СООТВЕТСТВУЮЩЕГО РАЗРЕШЕНИЯ И ЕСЛИ В НАКЛАДНОЙ НЕ УКАЗАН НОМЕР НАШЕГО СЧЕТА-ФАКТУРЫ, ОТНОСЯЩЕГОСЯ К ДАННОМУ ТОВАРУ. ВОЗВРАЩАЕМЫЙ ТОВАР ПРИНИМАЕТСЯ ТОЛЬКО В ТОМ СЛУЧАЕ, ЕСЛИ ОН ПОСТУПАЕТ В 30-ДНЕВНЫЙ СРОК С ДАТЫ СООТВЕТСТВУЮЩЕГО РАЗРЕШЕНИЯ. ВОЗВРАЩАЕМЫЙ ТОВАР ПРИНИМАЕТСЯ, ЕСЛИ ЕГО ДОСТАВКА ПРОИЗВОДИТСЯ ТОЛЬКО НАШИМ КУРЬЕРОМ. В СЛУЧАЕ ЕСЛИ В РЕЗУЛЬТАТЕ ПРОВЕРКИ, ПРОИЗВЕДЕННОЙ DEVON&DEVON S.P.A., ВОЗВРАЩАЕМЫЙ ЗАКАЗЧИКОМ ТОВАР НЕ БУДЕТ ИМЕТЬ ДЕФЕКТОВ И/ИЛИ НЕИСПРАВНОСТЕЙ, DEVON&DEVON S.P.A. ВЕРНЕТ ТОВАР ЗАКАЗЧИКУ С НАЧИСЛЕНИЕМ ДОПОЛНИТЕЛЬНОЙ ОПЛАТЫ В РАЗМЕРЕ 15% (ПЯТНАДЦАТЬ) ОТ СТОИМОСТИ ВЫШЕУПОМЯНУТОГО ТОВАРА.

ОПЛАТА. ОПЛАТА СТОИМОСТИ ТОВАРА ДОЛЖНА ПРОИЗВОДИТСЯ ЗАКАЗЧИКОМ В СООТВЕТСТВИИ С УСЛОВИЯМИ И СРОКАМИ ОПЛАТЫ, УКАЗАННЫМИ В ДОКУМЕНТАХ ЗАКАЗА, И, В ЛЮБОМ СЛУЧАЕ, ЧЕРЕЗ СЧЕТА, ОТКРЫТЫЕ ИСКЛЮЧИТЕЛЬНО НА ИМЯ DEVON&DEVON S.P.A. DEVON&DEVON S.P.A. СЧИТАЕТ ОПЛАТУ ДЕЙСТВИТЕЛЬНОЙ ТОЛЬКО В ТОМ СЛУЧАЕ, ЕСЛИ ОНА ПРОИЗВЕДЕНА В ПОРЯДКЕ, ИЗЛОЖЕННОМ В ПРЕДЫДУЩЕМ АБЗАЦЕ; СЛЕДОВАТЕЛЬНО, ЛЮБАЯ ПРОИЗВЕДЕННАЯ ИНЫМ ОБРАЗОМ ОПЛАТА НЕ БУДЕТ СЧИТАТЬСЯ ВЫПОЛНЕНИЕМ ПРИНЯТЫХ ОБЯЗАТЕЛЬСТВ ДЛЯ ЗАКАЗЧИКА. ЛЮБОЕ ВОЗМОЖНОЕ ПРИНЯТИЕ СО СТОРОНЫ DEVON&DEVON S.P.A. ВЕКСЕЛЕЙ ИЛИ ДРУГИХ ЦЕННЫХ БУМАГ БУДЕТ СЧИТАТЬСЯ ОПЛАТОЙ С ОГОВОРКОЙ “ПРИ СОБЛЮДЕНИИ УСТАНОВЛЕННЫХ УСЛОВИЙ”. В СЛУЧАЕ ПРОСРОЧКИ УСТАНОВЛЕННЫХ СРОКОВ ОПЛАТЫ, СТОРОНЫ СОГЛАСУЮТ, ЧТО КОМПАНИИ DEVON&DEVON S.P.A. БУДУТ НАЧИСЛЕНЫ БАНКОВСКИЕ ПРОЦЕНТЫ, ОТНОСЯЩИЕСЯ К ПЕРВЫМ ВЗНОСАМ, УВЕЛИЧЕННЫЕ НА 3 ПУНКТА. ПРОЦЕНТЫ БУДУТ НАЧИСЛЯТЬСЯ ПО ПРАВУ И БЕЗ НЕОБХОДИМОСТИ ДЛЯ DEVON&DEVON S.P.A. ПРЕДЪЯВЛЕНИЯ ШТРАФА ЗАКАЗЧИКУ. В СЛУЧАЕ ЕСЛИ СТОРОНЫ СОГЛАСОВАЛИ ПОРЯДОК ОПЛАТЫ ТОВАРА ВРАСРОЧКУ, ТО НЕОПЛАТА НЕСКОЛЬКИХ ВЗНОСОВ ИЛИ ДАЖЕ ТОЛЬКО ОДНОГО ВЗНОСА, ПОВЛЕЧЕТ ЗА СОБОЙ ОТМЕНУ ПОРЯДКА ОПЛАТЫ ВЗНОСАМИ И ДАСТ ПРАВО DEVON&DEVON S.P.A. ПОТРЕБОВАТЬ НЕЗАМЕДЛИТЕЛЬНО ОПЛАТИТЬ САЛДО УСТАНОВЛЕННОЙ КОНТРАКТНОЙ СУММЫ ИЛИ РАСТОРГНУТЬ КОНТРАКТ С НЕЗАМЕДЛИТЕЛЬНЫМ ВОЗВРАТОМ ТОВАРА В КАЧЕСТВЕ ОПЛАТЫ ОСТАВИХСЯ ВЗНОСОВ, А ТАКЖЕ ВОЗМЕЩЕНИЯ ВОЗМОЖНЫХ УБЫТКОВ.

ПРОИЗВОДСТВО ПРОДАЖИ. ЗАПРОС НА ПРОДАЖУ ТОВАРА ПРИНИМАЕТСЯ “С РАЗРЕШЕНИЯ ПРОДАВЦА” И СЧИТАЕТСЯ НЕОТЗЫВНЫМ В СООТВЕТСТВИИ СО СТ. 1329 Г.К. СРОКОМ НА 1 (ОДИН) МЕСЯЦ С ДАТЫ ОФОРМЛЕНИЯ ЗАКАЗА. ТОВАРЫ, УКАЗАННЫЕ В ОТДЕЛЬНЫХ ЗАКАЗАХ, И СООТВЕТСТВУЮЩИЕ АКСЕССУАРЫ БУДУТ ПОСТАВЛЕНЫ КОМПАНИЕЙ DEVON&DEVON S.P.A. ЗАКАЗЧИКУ НА УСЛОВИЯХ “ЗАРЕЗЕРВИРОВАННОГО ПРАВА СОБСТВЕННОСТИ” В СООТВЕТСТВИИ СО СТ. 1523-1526 Г.К. В ТАКОМ СЛУЧАЕ ПЕРЕДАЧА ПРАВА СОБСТВЕННОСТИ НА ТОВАР ЗАКАЗЧИКУ ПРОИЗОЙДЕТ ИСКЛЮЧИТЕЛЬНО ПОСЛЕ ПОЛНОЙ ОПЛАТЫ КОНТРАКТНОЙ СТОИМОСТИ, В ТО ВРЕМЯ КАК ВОЗМОЖНЫЕ РИСКИ БУДУТ ЗА СЧЕТ ЗАКАЗЧИКА С МОМЕНТА ПЕРЕДАЧИ ЕМУ ТОВАРА.

ПРИМЕНИМОЕ ПРАВО И КОМПЕТЕНТНЫЙ СУД. НАСТОЯЩИЕ УСЛОВИЯ И ЛЮБЫЕ ИХ ПОСЛЕДСТВИЯ РЕГУЛИРУЮТСЯ ИТАЛЬЯНСКИМ ЗАКОНОДАТЕЛЬСТВОМ. СТОРОНЫ СОГЛАСУЮТ, ЧТО ЛЮБЫЕ ВОЗМОЖНЫЕ РАЗНОГЛАСИЯ, ВОЗНИКАЮЩИЕ В СВЯЗИ С НАСТОЯЩИМИ УСЛОВИЯМИ КОНТРАКТА, БУДУТ ПЕРЕДАНЫ НА РАССМОТРЕНИЕ ИТАЛЬЯНСКОЙ ЮРИСДИКЦИИ И НИКАКОЙ ДРУГОЙ.

КОМПЕТЕНТНЫМ СУДОМ ЯВЛЯЕТСЯ ИСКЛЮЧИТЕЛЬНО ТОТ, К ЮРИСДИКЦИИ КОТОРОГО ОТНОСИТСЯ ЮРИДИЧЕСКИЙ АДРЕС КОМПАНИИ DEVON&DEVON S.P.A., С КАТЕГОРИЧЕСКИМ ИСКЛЮЧЕНИЕМ ЛЮБОГО ДРУГОГО КОНКУРЕНТНОГО В ТАКОМ СЛУЧАЕ СУДА.

ПРИМ.: ТОВАР МОЖЕТ ПОДВЕРГАТЬСЯ НЕБОЛЬШИМ ИЗМЕНЕНИЯМ И ВАРИАЦИЯМ ЗА СЧЕТ РУЧНОЙ ОБРАБОТКИ ИЗДЕЛИЙ; НЕВОЗМОЖНО ОБЕСПЕЧИТЬ ОДНОРОДНОСТЬ ТОНОВ ИЗДЕЛИЙ РАЗНЫХ ПАРТИЙ И ОБРАЗЦОВ В КАТАЛОГАХ.

TUTTE LE MISURE RIPORTATE NEL LISTINO A LATO DEI PREZZI POSSONO VARIARE IN ALCUNI CASI PER RAGIONI TECNICO-PRODUTTIVE. PER QUESTO MOTIVO SI CONSIGLIA SEMPRE AL MOMENTO DELL'INSTALLAZIONE DI VERIFICARE L'AGGIORNAMENTO SULLE NOTE TECNICHE RIPORTATE NEL NOSTRO SITO INTERNET: *DEVON-DEVON.COM*.

NON CI RITERREMO IN OGNI CASO RESPONSABILI DI INCONVENIENTI CAUSATI DA QUANTO SOPRA DESCRITTO.

ALL MEASUREMENTS CONTAINED IN THE PRICE LIST NEXT TO EACH PRICE MAY VARY IN SOME CASES FOR TECHNICAL/PRODUCTIVE PURPOSES. FOR THIS REASON, WE STRONGLY ADVISE BEFORE THE INSTALLATION OF ANY DEVON&DEVON ARTICLE THAT YOU ALWAYS CONSULT THE TECHNICAL NOTES PROVIDED IN OUR WEBSITE: *DEVON-DEVON.COM*.

WE CAN NOT ACCEPT LIABILITY, IN ANY EVENT, FOR ANY INCONVENIENCE CAUSED BY THE DESCRIBED ABOVE.

ALLE MASSE, DIE SIE IN DIESER LISTE NEBEN DEN PREISEN FINDEN, KÖNNEN IN EINIGEN FÄLLEN AUS TECHNISCHEN ODER VON DER PRODUKTION ABHÄNGIGEN GRÜNDEN VARIIEREN. DESHALB EMPFEHLEN WIR IHNEN, AUF UNSERER WEBSEITE *DEVON-DEVON.COM* DIE AKTUELLEN TECHNISCHEN ANMERKUNGEN ZU KONSULTIEREN, BEVOR SIE EINEN ARTIKEL VON DEVON&DEVON INSTALLIEREN.

WIR ÜBERNEHMEN KEINERLEI VERANTWORTUNG FÜR PROBLEME, DIE AUFGRUND DES OBEN BESCHRIEBENEN ENTSTEHEN.

TOUTES LES MESURES REPORTÉES DANS LE CATALOGUE À CÔTÉ DES PRIX PEUVENT VARIER DANS CERTAINS CAS POUR DES RAISONS TECHNIQUES ET RELATIVES À LEUR FABRICATION. DÈS LORS, AU MOMENT DE L'INSTALLATION DES PRODUITS, NOUS VOUS CONSEILLONS DE TOUJOURS VÉRIFIER LA MISE À JOUR DES NOTES TECHNIQUES FOURNIES SUR NOTRE SITE INTERNET: *DEVON-DEVON.COM*.

NOUS DÉCLINONS TOUTE RESPONSABILITÉ, POUR QUELQUE RAISON QUE CE SOIT, EN CAS DE PROBLÈME LIÉ À CE QUI EST DÉCRIT PRÉCÉDEMMENT.

TODAS LAS MEDIDAS QUE APARECEN EN EL LISTÍN JUNTO A LOS PRECIOS PUEDEN VARIAR EN ALGUNOS CASOS POR MOTIVOS TÉCNICOS O PRODUCTIVOS. POR ELLO, SE ACONSEJA QUE SE VERIFIQUE SIEMPRE LA ACTUALIZACIÓN DE LAS NOTAS TÉCNICAS EXPUESTAS EN NUESTRA PÁGINA WEB: *DEVON-DEVON.COM*.

EN CUALQUIER CASO, LA EMPRESA NO SE HACE RESPONSABLE DE POSIBLES INCONVENIENTES CAUSADOS POR LO ARRIBA DESCRITO.

ВСЕ УКАЗАННЫЕ В ПРАЙС-ЛИСТЕ РАЗМЕРЫ МОГУТ МЕНЯТЬСЯ ПО ПРОИЗВОДСТВЕННО-ТЕХНИЧЕСКИМ ПРИЧИНАМ. ПОЭТОМУ РЕКОМЕНДУЕМ ВСЕГДА ПЕРЕД УСТАНОВКОЙ СВЕРЯТЬ РАЗМЕРЫ С ОБНОВЛЕННЫМИ ТЕХНИЧЕСКИМИ СХЕМАМИ, КОТОРЫЕ МОЖНО НАЙТИ НА НАШЕМ САЙТЕ В ИНТЕРНЕТЕ: *DEVON-DEVON.COM*.

МЫ НЕ НЕСЕМ ОТВЕТСТВЕННОСТЬ ЗА НЕПОЛАДКИ В ВЫШЕОПИСАННЫХ СЛУЧАЯХ.

Devon&Devon
CREATED IN FLORENCE. INSPIRED BY THE WORLD.

CONTACTS

DEVON&DEVON S.p.A.

Via Arno, 26 - 50019 - Sesto Fiorentino - Italy

Tel. +39 055 308350

Fax. +39 055 375549

office@devon-devon.com

trade@devon-devon.com

For more info visit our website: devon-devon.com

Appunti di viaggio
e di vita si traducono in
collezioni destinate ad arredare
le case più belle del mondo.



BATHTUBS

VASCHE - BADEWANNEN - BAINOIRES - BAÑERAS - БАВНН

CAST IRON BATHTUBS

PAG. 84	ADMIRAL
PAG. 88	ADMIRAL COPPER EFFECT
PAG. 90	ADMIRAL IRON EFFECT
PAG. 92	ADMIRAL LUX
PAG. 96	ADMIRAL 172
PAG. 98	CHÉRIE
PAG. 102	CHÉRIE COPPER EFFECT
PAG. 104	CHÉRIE IRON EFFECT
PAG. 106	DRAYCOTT
PAG. 110	KENSINGTON
PAG. 114	LAMÉ
PAG. 116	MIDA
PAG. 118	REGINA
PAG. 120	REGINA COPPER EFFECT
PAG. 122	REGINA IRON EFFECT
PAG. 124	FINISHES FOR BATHTUB FEET
PAG. 125	PRODUCT CHARACTERISTICS
PAG. 126	COLORS COLLECTION

CAST IRON BATHTUBS WITH COVERING

PAG. 128	AMBRA
PAG. 130	CAMELOT
PAG. 132	CAMELOT RAME ANTICO
PAG. 134	CAPITOL
PAG. 136	REGAL
PAG. 138	REGAL COLORS

WHITE TEC BATHTUBS

PAG. 140	AURORA
PAG. 142	AURORA BIJOUX
PAG. 144	CELINE
PAG. 146	DIVA
PAG. 148	FUSION
PAG. 150	PRESIDENT
PAG. 156	WAVE

GLASS-FIBER REINFORCED PLASTIC BATHTUBS

PAG. 158	ASTORIA / CORINTO / OXFORD
----------	----------------------------

ACCESSORIES

PAG. 160	ACCESORIES FOR BATHTUB
----------	------------------------

| 84 ADMIRAL





ADMIRAL

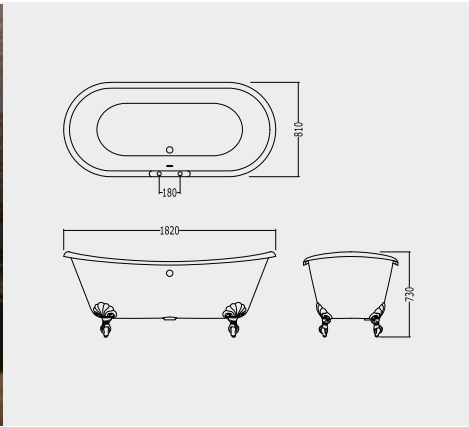

FEET MODEL EAGLE

A -

VASCA IN GHISA (SENZA FORI)**MODELLO PIEDE EAGLE - FINITURA: ALLUMINIO NATURALE, ALLUMINIO LUCIDO, OTTONE LUCIDO, SMALTO BIANCO**

CAST IRON BATHTUB (WITHOUT TAP HOLES)

FEET MODEL EAGLE - FEET IN: NATURAL ALUMINIUM, POLISHED ALUMINIUM, POLISHED BRASS, WHITE ENAMEL

GUSSEISERNE BADEWANNE (OHNE LÖCHER)

FÜSSEN EAGLE - FÜSSEN MIT: NATÜRLICHEN ALUMINIUM, GLANZENDEN ALUMINIUM, GLANZENDEN MESSING, WEISSEN

BAIGNOIRE EN FONTE (SANS LES TROUS)

MODÈLE EAGLE - PIEDS EN: ALUMINIUM NATUREL, ALUMINIUM POLI, LAITON POLI, BLANC

BAÑERA EN HIERRO FUNDIDO (SIN HUECOS)

MODELO EAGLE - PIED EN: ALUMINIO NATURAL, ALUMINIO LUCIDO, LATON LUCIDO, BLANCO

ВАННА ЧУГУННАЯ (БЕЗ ОТВЕРСТИЙ)

МОДЕЛЬ EAGLE - НОЖКИ: ИЗ АЛЮМИНИЯ НАТУРАЛЬНОГО, АЛЮМИНИЯ ПОЛИРОВАННОГО, ЛАТУНИ ПОЛИРОВАННОЙ, КРАШЕННЫЕ БЕЛЫЕ

A -

2MRADMIRALALDD P 72.9715ALLUMINIO NATURALE · NATURAL ALUMINIUM · NATÜRLICHE ALUMINIUM
ALUMINIUM NATUREL · ALUMINIO NATURAL · АЛЮМИНИЯ НАТУРАЛЬНОГО**2MRADMIRALCRDD P 75.5240**ALLUMINIO LUCIDO · POLISHED ALUMINIUM · GLÄNZENDE ALUMINIUM
ALUMINIUM POLI · ALUMINIO LUCIDO · АЛЮМИНИЯ ПОЛИРОВАННОГО**2MRADMIRALOTDD P 84.9365**OTTONE LUCIDO · POLISHED BRASS · GLÄNZENDE MESSING
LAITON POLI · LATON LUCIDO · ЛАТУНИ ПОЛИРОВАННОЙ**2MRADMIRALBIDD P 75.5240**

BIANCO · WHITE · WEISS · BLANC · BLANCO · БЕЛАЯ

B -

VASCA IN GHISA (CON FORI)**MODELLO PIEDE EAGLE - FINITURA: ALLUMINIO NATURALE, ALLUMINIO LUCIDO, OTTONE LUCIDO, SMALTO BIANCO**

CAST IRON BATHTUB (WITH TAP HOLES)

FEET MODEL EAGLE - FEET IN: NATURAL ALUMINIUM, POLISHED ALUMINIUM, POLISHED BRASS, WHITE ENAMEL

GUSSEISERNE BADEWANNE (MIT LÖCHER)

FÜSSEN EAGLE - FÜSSEN MIT: NATÜRLICHEN ALUMINIUM, GLANZENDEN ALUMINIUM, GLANZENDEN MESSING, WEISSEN

BAIGNOIRE EN FONTE (AVEC TROUS)

MODÈLE EAGLE - PIEDS EN: ALUMINIUM NATUREL, ALUMINIUM POLI, LAITON POLI, BLANC

BAÑERA EN HIERRO FUNDIDO (CON HUECOS)

MODELO EAGLE - PIED EN: ALUMINIO NATURAL, ALUMINIO LUCIDO, LATON LUCIDO, BLANCO

ВАННА ЧУГУННАЯ (С ОТВЕРСТИЙ)

МОДЕЛЬ EAGLE - НОЖКИ: ИЗ АЛЮМИНИЯ НАТУРАЛЬНОГО, АЛЮМИНИЯ ПОЛИРОВАННОГО, ЛАТУНИ ПОЛИРОВАННОЙ, КРАШЕННЫЕ БЕЛЫЕ

B -

2MRADMIRALFALDD P 72.9715ALLUMINIO NATURALE · NATURAL ALUMINIUM · NATÜRLICHE ALUMINIUM
ALUMINIUM NATUREL · ALUMINIO NATURAL · АЛЮМИНИЯ НАТУРАЛЬНОГО**2MRADMIRALFCRDD P 75.5240**ALLUMINIO LUCIDO · POLISHED ALUMINIUM · GLÄNZENDE ALUMINIUM
ALUMINIUM POLI · ALUMINIO LUCIDO · АЛЮМИНИЯ ПОЛИРОВАННОГО**2MRADMIRALFOTDD P 84.9365**OTTONE LUCIDO · POLISHED BRASS · GLÄNZENDE MESSING
LAITON POLI · LATON LUCIDO · ЛАТУНИ ПОЛИРОВАННОЙ**2MRADMIRALFBIDD P 75.5240**

BIANCO · WHITE · WEISS · BLANC · BLANCO · БЕЛАЯ

COLORS PAG. 126**SUPPLEMENTO EXTRA PER VERNICIATURA ESTERNA VASCA 487 COLORI MATT**

EXTRA CHARGE FOR PAINTING EXTERNAL OF BATHTUB 487 MATT COLOURS

EXTRABEILAGE FÜR DEN AUSSENANSTRICH DER WANNE 487 MATTE FARBEN

SUPPLÉMENT POUR PEINTURE EXTÉRIEURE BAIGNOIRE 487 COULEURS MATTES

SUPLEMENTO EXTRA PARA PINTURA EXTERIOR DE LA BAÑERA 487 COLORES MATE

ДОПОЛНИТЕЛЬНОЕ ВЛОЖЕНИЕ ДЛЯ ОКРАСКИ НАРУЖНОЙ СТОРОНЫ ВАННЫ 487 ЦВЕТОВ МАТТ

P 13.5000

LISTA ACCESSORI ABBINABILI (VEDI PAGINA 160):

LIST OF MATCHING ACCESSORIES (SEE PAGE 160):

LISTE PASSENDER ACCESSOIRES (SIEHE SEITE 160):

LISTE DES ACCESSOIRES COMBINABLES (VOIR PAGE 160):

LISTADO DE ACCESORIOS CONJUNTABLES (VÉASE PÁGINA 160):

ПЕРЕЧЕНЬ СООТВЕТСТВУЮЩИХ ПРИНАДЛЕЖНОСТЕЙ (СМ. СТРАНИЦУ 160):

SFD1058s - SFD74 - SFDDEV1 - SFD1040s - FR1011 - SF3351/3358



ADMIRAL

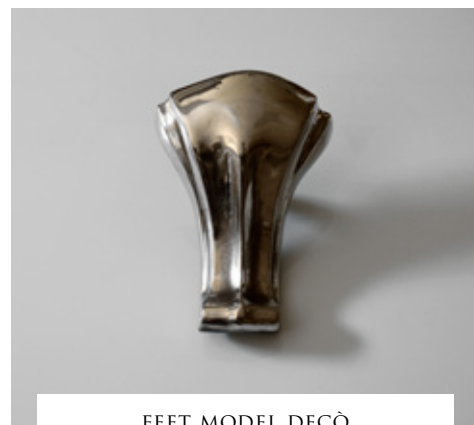
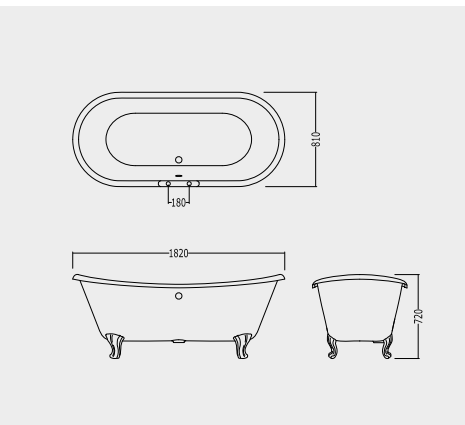

FEET MODEL DECÒ

A -

VASCA IN GHISA (SENZA FORI)

MODELLO PIEDE DECÒ - FINITURA: ALLUMINIO NATURALE, ALLUMINIO LUCIDO, OTTONE LUCIDO, SMALTO BIANCO

CAST IRON BATHTUB (WITHOUT TAP HOLES)

FEET MODEL DECÒ - FEET IN: NATURAL ALUMINIUM, POLISHED ALUMINIUM, POLISHED BRASS, WHITE ENAMEL

GUSSEISERNE BADEWANNE (OHNE LÖCHER)

FÜSSEN DECÒ - FÜSSEN MIT: NATÜRLICHEN ALUMINIUM, GLANZENDEN ALUMINIUM, GLANZENDEN MESSING, WEISSEN

BAIGNOIRE EN FONTE (SANS LES TROUS)

MODÈLE DECÒ - PIEDS EN: ALUMINIUM NATUREL, ALUMINIUM POLI, LAITON POLI, BLANC

BAÑERA EN HIERRO FUNDIDO (SIN HUECOS)

MODELO DECÒ - PIED EN: ALUMINIO NATURAL, ALUMINIO LUCIDO, LATON LUCIDO, BLANCO

ВАННА ЧУГУННАЯ (БЕЗ ОТВЕРСТИЙ)

МОДЕЛЬ DECÒ - НОЖКИ: ИЗ АЛЮМИНИЯ НАТУРАЛЬНОГО, АЛЮМИНИЯ ПОЛИРОВАННОГО, ЛАТУНИ ПОЛИРОВАННОЙ, КРАШЕННЫЕ БЕЛЫЕ

A -

2MRADMIRALPDALDD P 72.9715

ALLUMINIO NATURALE · NATURAL ALUMINIUM · NATÜRLICHE ALUMINIUM
ALUMINIUM NATUREL · ALUMINIO NATURAL · АЛЮМИНИЯ НАТУРАЛЬНОГО

2MRADMIRALPDCRDD P 75.5240

ALLUMINIO LUCIDO · POLISHED ALUMINIUM · GLÄNZENDE ALUMINIUM
ALUMINIUM POLI · ALUMINIO LUCIDO · АЛЮМИНИЯ ПОЛИРОВАННОГО

2MRADMIRALPDOTDD P 84.9365

OTTONE LUCIDO · POLISHED BRASS · GLÄNZENDE MESSING
LAITON POLI · LATON LUCIDO · ЛАТУНИ ПОЛИРОВАННОЙ

2MRADMIRALPDBIDD P 75.5240

BIANCO · WHITE · WEISS · BLANC · BLANCO · БЕЛАЯ

B -

VASCA IN GHISA (CON FORI)

MODELLO PIEDE DECÒ - FINITURA: ALLUMINIO NATURALE, ALLUMINIO LUCIDO, OTTONE LUCIDO, SMALTO BIANCO

CAST IRON BATHTUB (WITH TAP HOLES)

FEET MODEL DECÒ - FEET IN: NATURAL ALUMINIUM, POLISHED ALUMINIUM, POLISHED BRASS, WHITE ENAMEL

GUSSEISERNE BADEWANNE (MIT LÖCHER)

FÜSSEN DECÒ - FÜSSEN MIT: NATÜRLICHEN ALUMINIUM, GLANZENDEN ALUMINIUM, GLANZENDEN MESSING, WEISSEN

BAIGNOIRE EN FONTE (AVEC TROUS)

MODÈLE DECÒ - PIEDS EN: ALUMINIUM NATUREL, ALUMINIUM POLI, LAITON POLI, BLANC

BAÑERA EN HIERRO FUNDIDO (CON HUECOS)

MODELO DECÒ - PIED EN: ALUMINIO NATURAL, ALUMINIO LUCIDO, LATON LUCIDO, BLANCO

ВАННА ЧУГУННАЯ (С ОТВЕРСТИЙ)

МОДЕЛЬ DECÒ - НОЖКИ: ИЗ АЛЮМИНИЯ НАТУРАЛЬНОГО, АЛЮМИНИЯ ПОЛИРОВАННОГО, ЛАТУНИ ПОЛИРОВАННОЙ, КРАШЕННЫЕ БЕЛЫЕ

B -

2MRADMIRALFPDALDD P 72.9715

ALLUMINIO NATURALE · NATURAL ALUMINIUM · NATÜRLICHE ALUMINIUM
ALUMINIUM NATUREL · ALUMINIO NATURAL · АЛЮМИНИЯ НАТУРАЛЬНОГО

2MRADMIRALFPDCRDD P 75.5240

ALLUMINIO LUCIDO · POLISHED ALUMINIUM · GLÄNZENDE ALUMINIUM
ALUMINIUM POLI · ALUMINIO LUCIDO · АЛЮМИНИЯ ПОЛИРОВАННОГО

2MRADMIRALFPDOTDD P 84.9365

OTTONE LUCIDO · POLISHED BRASS · GLÄNZENDE MESSING
LAITON POLI · LATON LUCIDO · ЛАТУНИ ПОЛИРОВАННОЙ

2MRADMIRALFPDBIDD P 75.5240

BIANCO · WHITE · WEISS · BLANC · BLANCO · БЕЛАЯ

COLORS PAG. 126



SUPPLEMENTO EXTRA PER VERNICIATURA ESTERNA VASCA 487 COLORI MATT

EXTRA CHARGE FOR PAINTING EXTERNAL OF BATHTUB 487 MATT COLOURS

EXTRABEILAGE FÜR DEN AUSSENANSTRICH DER WANNE 487 MATTE FARBEN

SUPPLÉMENT POUR PEINTURE EXTÉRIEURE BAIGNOIRE 487 COULEURS MATES

SUPLEMENTO EXTRA PARA PINTURA EXTERIOR DE LA BAÑERA 487 COLORES MATE

ДОПОЛНИТЕЛЬНОЕ ВЛОЖЕНИЕ ДЛЯ ОКРАСКИ НАРУЖНОЙ СТОРОНЫ ВАННЫ 487 ЦВЕТОВ МАТТ

P 13.5000

LISTA ACCESSORI ABBINABILI (VEDI PAGINA 160):

LIST OF MATCHING ACCESSORIES (SEE PAGE 160):

LISTE PASSENDER ACCESSOIRES (SIEHE SEITE 160):

LISTE DES ACCESSOIRES COMBINABLES (VOIR PAGE 160):

LISTADO DE ACCESORIOS CONJUNTABLES (VÉASE PÁGINA 160):

ПЕРЕЧЕНЬ СООТВЕТСТВУЮЩИХ ПРИНАДЛЕЖНОСТЕЙ (СМ. СТРАНИЦУ 160):

SFD1058s - SFD74 - SFDDEV1 - SFD1040s - FR1011 - SF3351/3358



ADMIRAL

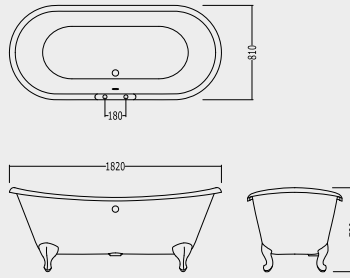

FEET MODEL SHIELD

A -

VASCA IN GHISA (SENZA FORI)**MODELLO PIEDE SHIELD - FINITURA: ALLUMINIO NATURALE, ALLUMINIO LUCIDO, OTTONE LUCIDO, SMALTO BIANCO**

CAST IRON BATHTUB (WITHOUT TAP HOLES)

FEET MODEL SHIELD - FEET IN: NATURAL ALUMINIUM, POLISHED ALUMINIUM, POLISHED BRASS, WHITE ENAMEL

GUSSEISERNE BADEWANNE (OHNE LÖCHER)

FÜSSEN SHIELD - FÜSSEN MIT: NATÜRLICHEN ALUMINIUM, GLANZENDEN ALUMINIUM, GLANZENDEN MESSING, WEISSEN

BAIGNOIRE EN FONTE (SANS LES TROUS)

MODÈLE SHIELD - PIEDS EN: ALUMINIUM NATUREL, ALUMINIUM POLI, LAITON POLI, BLANC

BAÑERA EN HIERRO FUNDIDO (SIN HUECOS)

MODELO SHIELD - PIED EN: ALUMINIO NATURAL, ALUMINIO LUCIDO, LATON LUCIDO, BLANCO

ВАННА ЧУГУННАЯ (БЕЗ ОТВЕРСТИЙ)

МОДЕЛЬ SHIELD - НОЖКИ: ИЗ АЛЮМИНИЯ НАТУРАЛЬНОГО, АЛЮМИНИЯ ПОЛИРОВАННОГО, ЛАТУНИ ПОЛИРОВАННОЙ, КРАШЕННЫЕ БЕЛЫЕ

A -

2MRADMIRALPSALDD P 72.9715ALLUMINIO NATURALE · NATURAL ALUMINIUM · NATÜRLICHE ALUMINIUM
ALUMINIUM NATUREL · ALUMINIO NATURAL · АЛЮМИНИЯ НАТУРАЛЬНОГО**2MRADMIRALPSCRDD P 75.5240**ALLUMINIO LUCIDO · POLISHED ALUMINIUM · GLÄNZENDE ALUMINIUM
ALUMINIUM POLI · ALUMINIO LUCIDO · АЛЮМИНИЯ ПОЛИРОВАННОГО**2MRADMIRALPSOTDD P 84.9365**OTTONE LUCIDO · POLISHED BRASS · GLÄNZENDE MESSING
LAITON POLI · LATON LUCIDO · ЛАТУНИ ПОЛИРОВАННОЙ**2MRADMIRALPSBIDD P 75.5240**

BIANCO · WHITE · WEISS · BLANC · BLANCO · БЕЛАЯ

B -

VASCA IN GHISA (CON FORI)**MODELLO PIEDE SHIELD - FINITURA: ALLUMINIO NATURALE, ALLUMINIO LUCIDO, OTTONE LUCIDO, SMALTO BIANCO**

CAST IRON BATHTUB (WITH TAP HOLES)

FEET MODEL SHIELD - FEET IN: NATURAL ALUMINIUM, POLISHED ALUMINIUM, POLISHED BRASS, WHITE ENAMEL

GUSSEISERNE BADEWANNE (MIT LÖCHER)

FÜSSEN SHIELD - FÜSSEN MIT: NATÜRLICHEN ALUMINIUM, GLANZENDEN ALUMINIUM, GLANZENDEN MESSING, WEISSEN

BAIGNOIRE EN FONTE (AVEC TROUS)

MODÈLE SHIELD - PIEDS EN: ALUMINIUM NATUREL, ALUMINIUM POLI, LAITON POLI, BLANC

BAÑERA EN HIERRO FUNDIDO (CON HUECOS)

MODELO SHIELD - PIED EN: ALUMINIO NATURAL, ALUMINIO LUCIDO, LATON LUCIDO, BLANCO

ВАННА ЧУГУННАЯ (С ОТВЕРСТИЙ)

МОДЕЛЬ SHIELD - НОЖКИ: ИЗ АЛЮМИНИЯ НАТУРАЛЬНОГО, АЛЮМИНИЯ ПОЛИРОВАННОГО, ЛАТУНИ ПОЛИРОВАННОЙ, КРАШЕННЫЕ БЕЛЫЕ

B -

2MRADMIRALFPSALDD P 72.9715ALLUMINIO NATURALE · NATURAL ALUMINIUM · NATÜRLICHE ALUMINIUM
ALUMINIUM NATUREL · ALUMINIO NATURAL · АЛЮМИНИЯ НАТУРАЛЬНОГО**2MRADMIRALFPSCRDD P 75.5240**ALLUMINIO LUCIDO · POLISHED ALUMINIUM · GLÄNZENDE ALUMINIUM
ALUMINIUM POLI · ALUMINIO LUCIDO · АЛЮМИНИЯ ПОЛИРОВАННОГО**2MRADMIRALFPSOTDD P 84.9365**OTTONE LUCIDO · POLISHED BRASS · GLÄNZENDE MESSING
LAITON POLI · LATON LUCIDO · ЛАТУНИ ПОЛИРОВАННОЙ**2MRADMIRALFPSBIDD P 75.5240**

BIANCO · WHITE · WEISS · BLANC · BLANCO · БЕЛАЯ

COLORS PAG. 126**SUPPLEMENTO EXTRA PER VERNICIATURA ESTERNA VASCA 487 COLORI MATT**

EXTRA CHARGE FOR PAINTING EXTERNAL OF BATHTUB 487 MATT COLOURS

EXTRABEILAGE FÜR DEN AUSSENANSTRICH DER WANNE 487 MATTE FARBEN

SUPPLÉMENT POUR PEINTURE EXTÉRIEURE BAIGNOIRE 487 COULEURS MATTES

SUPLEMENTO EXTRA PARA PINTURA EXTERIOR DE LA BAÑERA 487 COLORES MATE

ДОПОЛНИТЕЛЬНОЕ ВЛОЖЕНИЕ ДЛЯ ОКРАСКИ НАРУЖНОЙ СТОРОНЫ ВАННЫ 487 ЦВЕТОВ МАТТ

P 13.5000

LISTA ACCESSORI ABBINABILI (VEDI PAGINA 160):

LIST OF MATCHING ACCESSORIES (SEE PAGE 160):

LISTE PASSENDER ACCESSOIRES (SIEHE SEITE 160):

LISTE DES ACCESSOIRES COMBINABLES (VOIR PAGE 160):

LISTADO DE ACCESORIOS CONJUNTABLES (VÉASE PÁGINA 160):

ПЕРЕЧЕНЬ СООТВЕТСТВУЮЩИХ ПРИНАДЛЕЖНОСТЕЙ (СМ. СТРАНИЦУ 160):

SFD1058s - SFD74 - SFDDEV1 - SFD1040s - FR1011 - SF3351/3358

| 88

ADMIRAL
COPPER EFFECT



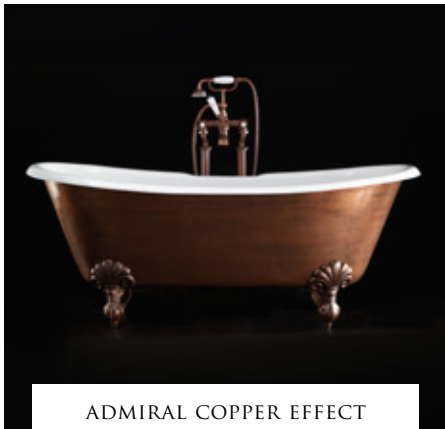

ADMIRAL COPPER EFFECT

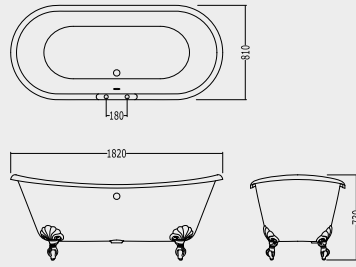

FEET MODEL EAGLE

A -

VASCA IN GHISA (SENZA FORI) CON VERNICIATURA ESTERNA EFFETTO RAME**MODELLO PIEDE EAGLE - FINITURA: RAME ANTICO**

CAST IRON BATHTUB (WITHOUT TAP HOLES) WITH OUTSIDE IN A COPPER EFFECT FINISH
 FEET MODEL EAGLE - FINISHING: ANTIQUED COPPER

GUSSEISERNE BADEWANNE (OHNE LÖCHER) MIT AUSSENANSTRICH IM KUPFEREFFEKT
 FÜSSE MODELL EAGLE - VEREDELUNG: KUPFER ANTIK

BAIGNOIRE EN FONTE (SANS LES TROUS) AVEC PEINTURE EXTÉRIEURE EFFET CUIVRE
 MODÈLE DE PIEDS EAGLE - FINITION: CUIVRE ANTIQUE

BAÑERA EN HIERRO FUNDIDO (SIN HUECOS) CON BARNIZADO EXTERIOR EFECTO COBRE
 MODELO PIES EAGLE - ACABADO: COBRE ANTIGUO

ЧУГУННАЯ ВАННА (БЕЗ ОТВЕРСТИЙ) С ОТДЕЛКОЙ НАРУЖНОЙ СТОРОНЫ ПОД МЕДЬ
 МОДЕЛЬ НОГИ EAGLE - ОТДЕЛКА: СОСТАРЕННАЯ МЕДЬ

A -

2MRADMIRALVARDD**P 115.5000**

ANTICO RAME - ANTIQUED COPPER - KUPFER ANTIK - CUIVRE ANTIQUE
 ANTIGUO COBRE - СОСТАРЕННАЯ МЕДЬ

B -

VASCA IN GHISA (CON FORI) CON VERNICIATURA ESTERNA EFFETTO RAME**MODELLO PIEDE EAGLE - FINITURA: RAME ANTICO**

CAST IRON BATHTUB (WITH TAP HOLES) WITH OUTSIDE IN A COPPER EFFECT FINISH
 FEET MODEL EAGLE - FINISHING: ANTIQUED COPPER

GUSSEISERNE BADEWANNE (MIT LÖCHER) MIT AUSSENANSTRICH IM KUPFEREFFEKT
 FÜSSE MODELL EAGLE - VEREDELUNG: KUPFER ANTIK

BAIGNOIRE EN FONTE (AVEC LES TROUS) AVEC PEINTURE EXTÉRIEURE EFFET CUIVRE
 MODÈLE DE PIEDS EAGLE - FINITION: CUIVRE ANTIQUE

BAÑERA EN HIERRO FUNDIDO (CON HUECOS) CON BARNIZADO EXTERIOR EFECTO COBRE
 MODELO PIES EAGLE - ACABADO: COBRE ANTIGUO

ЧУГУННАЯ ВАННА (С ОТВЕРСТИЯМИ) С ОТДЕЛКОЙ НАРУЖНОЙ СТОРОНЫ ПОД МЕДЬ
 МОДЕЛЬ НОГИ EAGLE - ОТДЕЛКА: СОСТАРЕННАЯ МЕДЬ

B -

2MRADMIRALFVARDD**P 115.5000**

ANTICO RAME - ANTIQUED COPPER - KUPFER ANTIK - CUIVRE ANTIQUE
 ANTIGUO COBRE - СОСТАРЕННАЯ МЕДЬ

LISTA ACCESSORI ABBINABILI (VEDI PAGINA 160):

LIST OF MATCHING ACCESSORIES (SEE PAGE 160):

LISTE PASSENDER ACCESSOIRES (SIEHE SEITE 160):

LISTE DES ACCESSOIRES COMBINABLES (VOIR PAGE 160):

LISTADO DE ACCESORIOS CONJUNTABLES (VÉASE PÁGINA 160):

ПЕРЕЧЕНЬ СООТВЕТСТВУЮЩИХ ПРИНАДЛЕЖНОСТЕЙ (СМ. СТРАНИЦУ 160):

SFD1058s - SFD74 - SFDDEV1 - SFD1040s - FR1011 - SF3351/3358

| 90

ADMIRAL
IRON EFFECT





ADMIRAL IRON EFFECT

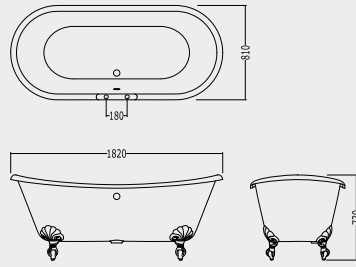

FEET MODEL EAGLE

A -

VASCA IN GHISA (SENZA FORI) CON VERNICIATURA ESTERNA EFFETTO FERRO**MODELLO PIEDE EAGLE - FINITURA: ALLUMINIO NATURALE**

CAST IRON BATHTUB (WITHOUT TAP HOLES) WITH OUTSIDE IN AN IRON EFFECT FINISH
 FEET MODEL EAGLE - FINISHING: NATURAL ALUMINIUM

GUSSEISERNE BADEWANNE (OHNE LÖCHER) MIT AUSSENANSTRICH IM EISENEFFEKT
 FÜSSE MODELL EAGLE - VEREDELUNG: ALUMINIUM NATUR

BAIGNOIRE EN FONTE (SANS LES TROUS) VEC PEINTURE EXTÉRIEURE EFFET FER
 MODÈLE DE PIEDS EAGLE - FINITION: ALUMINIUM NATUREL

BAÑERA EN HIERRO FUNDIDO (SIN HUECOS) CON BARNIZADO EXTERIOR EFECTO HIERRO
 MODELO PIES EAGLE - ACABADO: ALUMINIO NATURAL

ЧУГУННАЯ ВАННА (БЕЗ ОТВЕРСТИЙ) СВНЕШНЕЙ ЛАКИРОВКОЙПОДСТАЛЬ
 МОДЕЛЬ НОГИ EAGLE - ОТДЕЛКА: ИЗ АЛЮМИНИЯ НАТУРАЛЬНОГО

A -

2MRADMIRALVIRALDD**P 108.6750**

ALLUMINIO NATURALE - NATURAL ALUMINIUM - NATÜRLICHE ALUMINIUM
 ALUMINIUM NATUREL - ALUMINIO NATURAL - АЛЮМИНИЯ НАТУРАЛЬНОГО

B -

VASCA IN GHISA (CON FORI) CON VERNICIATURA ESTERNA EFFETTO FERRO**MODELLO PIEDE EAGLE - FINITURA: ALLUMINIO NATURALE**

CAST IRON BATHTUB (WITH TAP HOLES) WITH OUTSIDE IN AN IRON EFFECT FINISH
 FEET MODEL EAGLE - FINISHING: NATURAL ALUMINIUM

GUSSEISERNE BADEWANNE (MIT LÖCHER) MIT AUSSENANSTRICH IM EISENEFFEKT
 FÜSSE MODELL EAGLE - VEREDELUNG: ALUMINIUM NATUR

BAIGNOIRE EN FONTE (AVEC LES TROUS) VEC PEINTURE EXTÉRIEURE EFFET FER
 MODÈLE DE PIEDS EAGLE - FINITION: ALUMINIUM NATUREL

BAÑERA EN HIERRO FUNDIDO (CON HUECOS) CON BARNIZADO EXTERIOR EFECTO HIERRO
 MODELO PIES EAGLE - ACABADO: ALUMINIO NATURAL

ЧУГУННАЯ ВАННА (С ОТВЕРСТИЙ) СВНЕШНЕЙ ЛАКИРОВКОЙПОДСТАЛЬ
 МОДЕЛЬ НОГИ EAGLE - ОТДЕЛКА: ИЗ АЛЮМИНИЯ НАТУРАЛЬНОГО

B -

2MRADMIRALFVIRALDD**P 108.6750**

ALLUMINIO NATURALE - NATURAL ALUMINIUM - NATÜRLICHE ALUMINIUM
 ALUMINIUM NATUREL - ALUMINIO NATURAL - АЛЮМИНИЯ НАТУРАЛЬНОГО

LISTA ACCESSORI ABBINABILI (VEDI PAGINA 160):

LIST OF MATCHING ACCESSORIES (SEE PAGE 160):

LISTE PASSENDER ACCESSOIRES (SIEHE SEITE 160):

LISTE DES ACCESSOIRES COMBINABLES (VOIR PAGE 160):

LISTADO DE ACCESORIOS CONJUNTABLES (VÉASE PÁGINA 160):

ПЕРЕЧЕНЬ СООТВЕТСТВУЮЩИХ ПРИНАДЛЕЖНОСТЕЙ (СМ. СТРАНИЦУ 160):

SFD1058s - SFD74 - SFDDEV1 - SFD1040s - FR1011 - SF3351/3358

92 ADMIRAL LUX



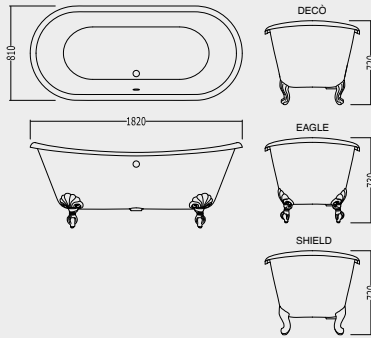

ADMIRAL LUX

FEET MODEL
EAGLE - DECÒ - SHIELD**VASCA IN GHISA (SENZA FORI)****PIEDI CON FINITURA: ALLUMINIO LUCIDO MODELLO: EAGLE, DECÒ O SHIELD***CAST IRON BATHTUB (WITHOUT TAP HOLES)**FEET IN: POLISHED ALUMINIUM FEET MODEL: EAGLE, DECÒ, OR SHIELD FEET STYLE**GUSSEISERNE BADEWANNE (OHNE LÖCHER)**FÜSSEN MIT: GLÄNZENDEN ALUMINIUM FÜSSEN: EAGLE, DECÒ, ODER SHIELD**BAIGNOIRE EN FONTE (SANS LES TROUS)**PIEDS EN: ALUMINIUM POLI MODÈLE: EAGLE, DECÒ, OU SHIELD**BAÑERA EN HIERRO FUNDIDO (SIN HUECOS)**PIED EN: ALUMINIO LUCIDO MODELO: EAGLE, DECÒ, O SHIELD**ВАННА ЧУГУННАЯ (БЕЗ ОТВЕРСТИЙ)**НОЖКИ: АЛЮМИНИЯ ПОЛИРОВАННОГО МОДЕЛЬ: EAGLE, DEC ИЛИ SHIELD***EAGLE FEET****2MRADMILUXVECRDD P 150.0780**ALLUMINIO LUCIDO · POLISHED ALUMINIUM · GLÄNZENDE ALUMINIUM
ALUMINIUM POLI · ALUMINIO LUCIDO · АЛЮМИНИЯ ПОЛИРОВАННОГО**DECÒ FEET****2MRADMILUXVEPCRDD P 150.0780**ALLUMINIO LUCIDO · POLISHED ALUMINIUM · GLÄNZENDE ALUMINIUM
ALUMINIUM POLI · ALUMINIO LUCIDO · АЛЮМИНИЯ ПОЛИРОВАННОГО**SHIELD FEET****2MRADMILUXVEPCRDD P 150.0780**ALLUMINIO LUCIDO · POLISHED ALUMINIUM · GLÄNZENDE ALUMINIUM
ALUMINIUM POLI · ALUMINIO LUCIDO · АЛЮМИНИЯ ПОЛИРОВАННОГО**N.B. LA SUPERFICIE LUCIDA DELL'ESTERNO VASCA È OTTENUTA MEDIANTE UN PROCESSO MANUALE DI PULIMENTATURA DELLA GHISA.****L'EFFETTO COSÌ OTTENUTO È UNA SUPERFICIE LUCIDA MA ESTREMAMENTE PARTICOLARE, CON LE SUE CAVITÀ E I SUOI SEGNI PROFONDI CARATTERISTICI DELLE FUSIONI IN GHISA.****LA SUPERFICIE ESTERNA È PROTETTA CON UNA FINITURA IN POLIURETANO SINTETIZZATA IN FORNO A 70°C.****PER LA PULIZIA DELLA VASCA, PARTE ESTERNA ED INTERNA, SI CONSIGLIA L'USO DI UN PANNO SOFFICE ED UMIDO E DI UN DETERSIVO LIQUIDO NEUTRO.****NON USARE CREME LUCIDANTI, NÉ SOSTANZE ANTICALCAREE O ABRASIVE.***THE POLISHED SURFACE OF THE OUTSIDE OF THE BATH IS OBTAINED BY A COMPLETELY HAND-TREATED POLISHING PROCESS OF THE CAST IRON MATERIAL.
THIS EFFECT OBTAINED IS EXTREMELY PARTICULAR WITH ITS CAVITIES AND PROFOUND MARKS, WHICH ARE CHARACTERISTICS OF THE FUSION OF CAST IRON.**THE OUTSIDE SURFACE IS THEN PROTECTED WITH A POLYURETHANE FILM CURED IN AN OVEN AT 70°C.**TO CLEAN THE OUTSIDE AND INSIDE OF THE BATHTUB THE USE OF A SOFT DAMP CLOTH AND NEUTRAL LIQUID DETERGENT IS RECOMMENDED.**DO NOT USE ABRASIVE POLISHES OR CLEANERS.**DIE GLÄNZENDE OBERFLÄCHE DER WANNENAUSSENSEITE ERHÄLT MAN MITTELS EINER HANDPOLIERUNG DES GUSSEISENS.**DER EFFEKT IST EINE OBERFLÄCHE, DIE GLÄNZT, ABER AUCH DIE CHARAKTERISTISCHEN ZEICHEN DER GUSSEISENSCHMELZUNG ZEIGT, WIE HOHLRÄUME UND TIEFE MARKIERUNGEN.**DIESE FLÄCHE WIRD NACHFOLGEND BEI 70°C IM OFEN MIT EINEM POLIURETHANFILM VERSIEGELT.**FÜR DIE INNEN-UND AUSSENREINIGUNG DER WANNE EIN WEICHES, FEUCHTES TUCH UND FLÜSSIGES, NEUTRALES REINIGUNGSMITTEL VERWENDEN.**VERWENDEN SIE KEINE ÄTZENDEN REINIGUNGSMITTEL ODER KALKENTFERNER.**LA SURFACE BRILLANTE DE LA PARTIE EXTÉRIEURE DE LA BAIGNOIRE EST OBTENUE AU MOYEN D'UN PROCÉDÉ MANUEL DE POLISSAGE DE LA FONTE.**ON OBTIENT AINSI UNE SURFACE BRILLANTE MAIS EXTRÊMEMENT PARTICULIÈRE, CARACTÉRISÉE PAR DES CREUX ET DES SIGNES PROFONDS TYPIQUES DES FUSIONS EN FONTE.**LA SURFACE EXTÉRIEURE EST PROTÉGÉE PAR UNE FINITION EN POLYURÉTHANE CUITE AU FOUR À 70°C.**POUR LE NETTOYAGE DE L'EXTÉRIEUR ET DE L'INTÉRIEUR DE LA BAIGNOIRE, IL EST CONSEILLÉ D'UTILISER UN LINGE DOUX ET HUMIDE ET UN DÉTERGENT LIQUIDE NEUTRE.**N'UTILISEZ NI CRÈMES À POLIR, NI SUBSTANCES ANTI-CALCAIRE OU ABRASIVES.**LA SUPERFICIE BRILLANTE DEL EXTERIOR DE LA BAÑERA SE OBTIENE MEDIANTE UN PROCESO MANUAL DE BRUÑIDO DEL ARRABIO.**EL EFECTO QUE SE OBTIENE ES UNA SUPERFICIE BRILLANTE PERO MUY PARTICULAR, CON LAS CAVIDADES Y LAS MARCAS PROFUNDAS TÍPICAS DE LAS FUNDICIONES DE ARRABIO.**LA SUPERFICIE EXTERIOR ESTÁ PROTEGIDA POR UN ACABADO EN POLIURETANO COCIDO EN HORNO A 70°C.**PARA LIMPIAR LA BAÑERA, TANTO EXTERIOR COMO INTERIORMENTE, SE ACONSEJA PASAR UN TRAPO SUAVE Y HUMEDECIDO Y USAR DETERGENTE LÍQUIDO NEUTRO.**NO SE HAN DE USAR CREMAS ABRILLANTADORAS, NI SUSTANCIAS ANTICALCÁREAS O ABRASIVAS.**ГЛЯНЦЕВАЯ ПОВЕРХНОСТЬ НАРУЖНОЙ СТОРОНЫ ВАННЫ ДОСТИГАЕТСЯ ПУТЕМ РУЧНОЙ ОБРАБОТКИ ПОЛИРОВАНИЯ ЧУГУНА.**В РЕЗУЛЬТАТЕ ЭФФЕКТ ГЛЯНЦЕВОЙ ПОВЕРХНОСТИ ОЧЕНЬ ОСОБЕННЫЙ С, ВЫРАЖЕННЫМИ НЕРОВНОСТЯМИ И УГЛУБЛЕНИЯМИ, ЯВЛЯЮЩИМИСЯ ХАРАКТЕРИСТИКАМИ ЧУГУННОГО ЛИТЬЯ.**НАРУЖНАЯ ПОВЕРХНОСТЬ ЗАЩИЩЕНА ПОЛИУРЕТАНОВЫМ ПОКРЫТИЕМ КОТОРЫЙ ОБЖИГАЕТСЯ ПРИ ТЕМПЕРАТУРЕ 70 °С.**ДЛЯ ОЧИСТКИ ВНЕШНЕЙ И ВНУТРЕННЕЙ ЧАСТИ ВАННЫ, ПОЛЬЗОВАТЬСЯ МЯГКОЙ И ВЛАЖНОЙ ТКАНЬЮ С ЖИДКИМ, НЕ АГРЕССИВНЫМ МОЮЩИМ СРЕДСТВОМ.**НЕ ИСПОЛЬЗУЙТЕ КРЕМЫ ДЛЯ НАВЕДЕНИЯ ГЛЯНЦА, ЛАКИ, АБРАЗИВНЫЕ СРЕДСТВА И СРЕДСТВА ДЛЯ УДАЛЕНИЯ НАКИПИ.***LISTA ACCESSORI ABBINABILI (VEDI PAGINA 160):***LIST OF MATCHING ACCESSORIES (SEE PAGE 160):**LISTE PASSENDER ACCESSOIRES (SIEHE SEITE 160):**LISTE DES ACCESSOIRES COMBINABLES (VOIR PAGE 160):**LISTADO DE ACCESORIOS CONJUNTABLES (VÉASE PÁGINA 160):**ПЕРЕЧЕНЬ СООТВЕТСТВУЮЩИХ ПРИНАДЛЕЖНОСТЕЙ (СМ. СТРАНИЦУ 160):***SFD1058s - SFD74 - SFDDEV1 - SFD1040s - FR1011 - SF3351/3358**





| 96

ADMIRAL
172



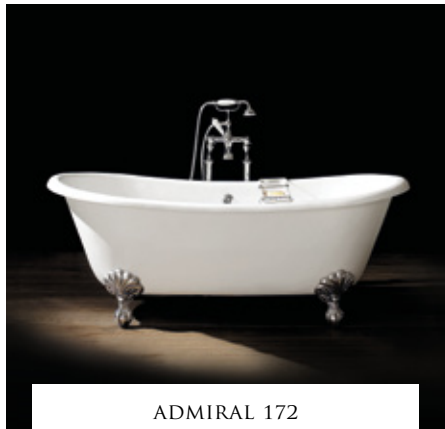

ADMIRAL 172

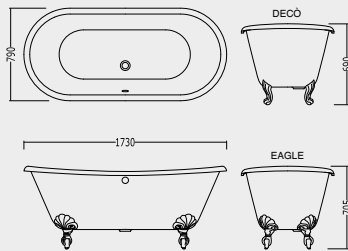
FEET MODEL
EAGLE - DECÒ**VASCA IN GHISA (SENZA FORI)****MODELLO PIEDE EAGLE - FINITURA: ALLUMINIO NATURALE, ALLUMINIO LUCIDO, OTTONE LUCIDO, SMALTO BIANCO**

CAST IRON BATHTUB (WITHOUT TAP HOLES)

FEET MODEL EAGLE - FEET IN: NATURAL ALUMINIUM, POLISHED ALUMINIUM, POLISHED BRASS, WHITE ENAMEL

GUSSEISERNE BADEWANNE (OHNE LÖCHER)

FÜSSEN EAGLE - FÜSSEN MIT: NATÜRLICHEN ALUMINIUM, GLANZENDEN ALUMINIUM, GLANZENDEN MESSING, WEISSEN

BAIGNOIRE EN FONTE (SANS LES TROUS)

MODÈLE EAGLE - PIEDS EN: ALUMINIUM NATUREL, ALUMINIUM POLI, LAITON POLI, BLANC

BAÑERA EN HIERRO FUNDIDO (SIN HUECOS)

MODELO EAGLE - PIED EN: ALUMINIO NATURAL, ALUMINIO LUCIDO, LATON LUCIDO, BLANCO

ВАННА ЧУГУННАЯ (БЕЗ ОТВЕРСТИЙ)

МОДЕЛЬ EAGLE - НОЖКИ: ИЗ АЛЮМИНИЯ НАТУРАЛЬНОГО, АЛЮМИНИЯ ПОЛИРОВАННОГО, ЛАТУНИ ПОЛИРОВАННОЙ, КРАШЕННЫЕ БЕЛЫЕ

EAGLE FEET**2MRADMIRAL172ALDD P 60.4715**ALLUMINIO NATURALE · NATURAL ALUMINIUM · NATÜRLICHE ALUMINIUM
ALUMINIUM NATUREL · ALUMINIO NATURAL · АЛЮМИНИЯ НАТУРАЛЬНОГО**2MRADMIRAL172CRDD P 63.0240**ALLUMINIO LUCIDO · POLISHED ALUMINIUM · GLÄNZENDE ALUMINIUM
ALUMINIUM POLI · ALUMINIO LUCIDO · АЛЮМИНИЯ ПОЛИРОВАННОГО**2MRADMIRAL172OTDD P 74.6865**OTTONE LUCIDO · POLISHED BRASS · GLÄNZENDE MESSING
LAITON POLI · LATON LUCIDO · ЛАТУНИ ПОЛИРОВАННОЙ**2MRADMIRAL172BIDD P 63.0240**

BIANCO · WHITE · WEISS · BLANC · BLANCO · БЕЛАЯ

VASCA IN GHISA (SENZA FORI)**MODELLO PIEDE DECÒ - FINITURA: ALLUMINIO NATURALE, ALLUMINIO LUCIDO, OTTONE LUCIDO, SMALTO BIANCO**

CAST IRON BATHTUB (WITHOUT TAP HOLES)

FEET MODEL DECÒ - FEET IN: NATURAL ALUMINIUM, POLISHED ALUMINIUM, POLISHED BRASS, WHITE ENAMEL

GUSSEISERNE BADEWANNE (OHNE LÖCHER)

FÜSSEN DECÒ - FÜSSEN MIT: NATÜRLICHEN ALUMINIUM, GLANZENDEN ALUMINIUM, GLANZENDEN MESSING, WEISSEN

BAIGNOIRE EN FONTE (SANS LES TROUS)

MODÈLE DECÒ - PIEDS EN: ALUMINIUM NATUREL, ALUMINIUM POLI, LAITON POLI, BLANC

BAÑERA EN HIERRO FUNDIDO (SIN HUECOS)

MODELO DECÒ - PIED EN: ALUMINIO NATURAL, ALUMINIO LUCIDO, LATON LUCIDO, BLANCO

ВАННА ЧУГУННАЯ (БЕЗ ОТВЕРСТИЙ)

МОДЕЛЬ DECÒ - НОЖКИ: ИЗ АЛЮМИНИЯ НАТУРАЛЬНОГО, АЛЮМИНИЯ ПОЛИРОВАННОГО, ЛАТУНИ ПОЛИРОВАННОЙ, КРАШЕННЫЕ БЕЛЫЕ

DECÒ FEET**2MRADMIRAL172PDALDD P 60.4715**ALLUMINIO NATURALE · NATURAL ALUMINIUM · NATÜRLICHE ALUMINIUM
ALUMINIUM NATUREL · ALUMINIO NATURAL · АЛЮМИНИЯ НАТУРАЛЬНОГО**2MRADMIRAL172PDCRDD P 63.0240**ALLUMINIO LUCIDO · POLISHED ALUMINIUM · GLÄNZENDE ALUMINIUM
ALUMINIUM POLI · ALUMINIO LUCIDO · АЛЮМИНИЯ ПОЛИРОВАННОГО**2MRADMIRAL172PDOTDD P 74.6865**OTTONE LUCIDO · POLISHED BRASS · GLÄNZENDE MESSING
LAITON POLI · LATON LUCIDO · ЛАТУНИ ПОЛИРОВАННОЙ**2MRADMIRAL172PDBIDD P 63.0240**

BIANCO · WHITE · WEISS · BLANC · BLANCO · БЕЛАЯ

COLORS PAG. 126**SUPPLEMENTO EXTRA PER VERNICIATURA ESTERNA VASCA 487 COLORI MATT**

EXTRA CHARGE FOR PAINTING EXTERNAL OF BATHTUB 487 MATT COLOURS

EXTRABEILAGE FÜR DEN AUSSENANSTRICH DER WANNE 487 MATTE FARBEN

SUPPLÉMENT POUR PEINTURE EXTÉRIEURE BAIGNOIRE 487 COULEURS MATTES

SUPLEMENTO EXTRA PARA PINTURA EXTERIOR DE LA BAÑERA 487 COLORES MATE

ДОПОЛНИТЕЛЬНОЕ ВЛОЖЕНИЕ ДЛЯ ОКРАСКИ НАРУЖНОЙ СТОРОНЫ ВАННЫ 487 ЦВЕТОВ МАТТ

P 13.5000

LISTA ACCESSORI ABBINABILI (VEDI PAGINA 160):

LIST OF MATCHING ACCESSORIES (SEE PAGE 160):

LISTE PASSENDER ACCESSOIRES (SIEHE SEITE 160):

LISTE DES ACCESSOIRES COMBINABLES (VOIR PAGE 160):

LISTADO DE ACCESORIOS CONJUNTABLES (VÉASE PÁGINA 160):

ПЕРЕЧЕНЬ СООТВЕТСТВУЮЩИХ ПРИНАДЛЕЖНОСТЕЙ (СМ. СТРАНИЦУ 160):

SFD1058s - SFD74 - SFDDEV1 - SFD1040s - FR1011 - SF3351/3358

98 CHÉRIE



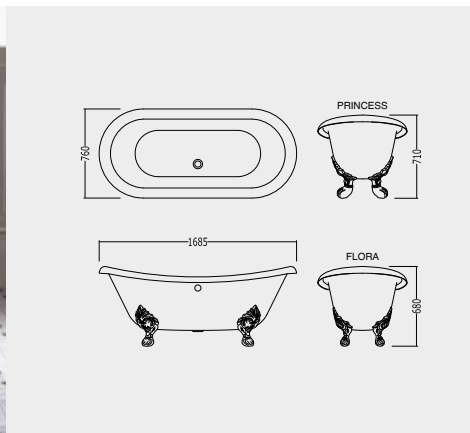

CHÉRIE

FEET MODEL
FLORA - PRINCESS**VASCA IN GHISA (SENZA FORI)****MODELLO PIEDE FLORA - FINITURA: ALLUMINIO NATURALE, ALLUMINIO LUCIDO, OTTONE LUCIDO, SMALTO BIANCO**

CAST IRON BATHTUB (WITHOUT TAP HOLES)

FEET MODEL FLORA - FEET IN: NATURAL ALUMINIUM, POLISHED ALUMINIUM, POLISHED BRASS, WHITE ENAMEL

GUSSEISERNE BADEWANNE (OHNE LÖCHER)

FÜSSEN FLORA - FÜSSEN MIT: NATÜRLICHEN ALUMINIUM, GLANZENDEN ALUMINIUM, GLANZENDEN MESSING, WEISSEN

BAIGNOIRE EN FONTE (SANS LES TROUS)

MODÈLE FLORA - PIEDS EN: ALUMINIUM NATUREL, ALUMINIUM POLI, LAITON POLI, BLANC

BAÑERA EN HIERRO FUNDIDO (SIN HUECOS)

MODELO FLORA - PIED EN: ALUMINIO NATURAL, ALUMINIO LUCIDO, LATON LUCIDO, BLANCO

ВАННА ЧУГУННАЯ (БЕЗ ОТВЕРСТИЙ)

МОДЕЛЬ FLORA - НОЖКИ: ИЗ АЛЮМИНИЯ НАТУРАЛЬНОГО, АЛЮМИНИЯ ПОЛИРОВАННОГО, ЛАТУНИ ПОЛИРОВАННОЙ, КРАШЕННЫЕ БЕЛЫЕ

FLORA FEET

2MRCHERIEFLALDD P 93.7500ALLUMINIO NATURALE · NATURAL ALUMINIUM · NATÜRLICHE ALUMINIUM
ALUMINIUM NATUREL · ALUMINIO NATURAL · АЛЮМИНИЯ НАТУРАЛЬНОГО**2MRCHERIEFLCRDD P 109.1250**ALLUMINIO LUCIDO · POLISHED ALUMINIUM · GLÄNZENDE ALUMINIUM
ALUMINIUM POLI · ALUMINIO LUCIDO · АЛЮМИНИЯ ПОЛИРОВАННОГО**2MRCHERIEFLOTDD P 114.2500**OTTONE LUCIDO · POLISHED BRASS · GLÄNZENDE MESSING
LAITON POLI · LATON LUCIDO · ЛАТУНИ ПОЛИРОВАННОЙ**2MRCHERIEFLBIDD P 109.1250**

BIANCO · WHITE · WEISS · BLANC · BLANCO · БЕЛАЯ

VASCA IN GHISA (SENZA FORI)**MODELLO PIEDE PRINCESS - FINITURA: ALLUMINIO NATURALE, ALLUMINIO LUCIDO, OTTONE LUCIDO, SMALTO BIANCO**

CAST IRON BATHTUB (WITHOUT TAP HOLES)

FEET MODEL PRINCESS - FEET IN: NATURAL ALUMINIUM, POLISHED ALUMINIUM, POLISHED BRASS, WHITE ENAMEL

GUSSEISERNE BADEWANNE (OHNE LÖCHER)

FÜSSEN PRINCESS - FÜSSEN MIT: NATÜRLICHEN ALUMINIUM, GLANZENDEN ALUMINIUM, GLANZENDEN MESSING, WEISSEN

BAIGNOIRE EN FONTE (SANS LES TROUS)

MODÈLE PRINCESS - PIEDS EN: ALUMINIUM NATUREL, ALUMINIUM POLI, LAITON POLI, BLANC

BAÑERA EN HIERRO FUNDIDO (SIN HUECOS)

MODELO PRINCESS - PIED EN: ALUMINIO NATURAL, ALUMINIO LUCIDO, LATON LUCIDO, BLANCO

ВАННА ЧУГУННАЯ (БЕЗ ОТВЕРСТИЙ)

МОДЕЛЬ PRINCESS - НОЖКИ: ИЗ АЛЮМИНИЯ НАТУРАЛЬНОГО, АЛЮМИНИЯ ПОЛИРОВАННОГО, ЛАТУНИ ПОЛИРОВАННОЙ, КРАШЕННЫЕ БЕЛЫЕ

PRINCESS FEET

2MRCHERIEALDD P 93.7500ALLUMINIO NATURALE · NATURAL ALUMINIUM · NATÜRLICHE ALUMINIUM
ALUMINIUM NATUREL · ALUMINIO NATURAL · АЛЮМИНИЯ НАТУРАЛЬНОГО**2MRCHERIECRDD P 109.1250**ALLUMINIO LUCIDO · POLISHED ALUMINIUM · GLÄNZENDE ALUMINIUM
ALUMINIUM POLI · ALUMINIO LUCIDO · АЛЮМИНИЯ ПОЛИРОВАННОГО**2MRCHERIEOTDD P 114.2500**OTTONE LUCIDO · POLISHED BRASS · GLÄNZENDE MESSING
LAITON POLI · LATON LUCIDO · ЛАТУНИ ПОЛИРОВАННОЙ**2MRCHERIEBIDD P 109.1250**

BIANCO · WHITE · WEISS · BLANC · BLANCO · БЕЛАЯ

COLORS PAG. 126**SUPPLEMENTO EXTRA PER VERNICIATURA ESTERNA VASCA 487 COLORI MATT**

EXTRA CHARGE FOR PAINTING EXTERNAL OF BATHTUB 487 MATT COLOURS

EXTRABEILAGE FÜR DEN AUSSENANSTRICH DER WANNE 487 MATTE FARBEN

SUPPLÉMENT POUR PEINTURE EXTÉRIEURE BAIGNOIRE 487 COULEURS MATES

SUPLEMENTO EXTRA PARA PINTURA EXTERIOR DE LA BAÑERA 487 COLORES MATE

ДОПОЛНИТЕЛЬНОЕ ВЛОЖЕНИЕ ДЛЯ ОКРАСКИ НАРУЖНОЙ СТОРОНЫ ВАННЫ 487 ЦВЕТОВ MATT

P 13.5000

LISTA ACCESSORI ABBINABILI (VEDI PAGINA 160):

LIST OF MATCHING ACCESSORIES (SEE PAGE 160):

LISTE PASSENDER ACCESSOIRES (SIEHE SEITE 160):

LISTE DES ACCESSOIRES COMBINABLES (VOIR PAGE 160):

LISTADO DE ACCESORIOS CONJUNTABLES (VÉASE PÁGINA 160):

ПЕРЕЧЕНЬ СООТВЕТСТВУЮЩИХ ПРИНАДЛЕЖНОСТЕЙ (СМ. СТРАНИЦУ 160):

SFD1058s - SFD74 - SFDDEV1 - SFD1040s - FR1011 - SF3351/3358





| 102

CHÉRIE COPPER EFFECT



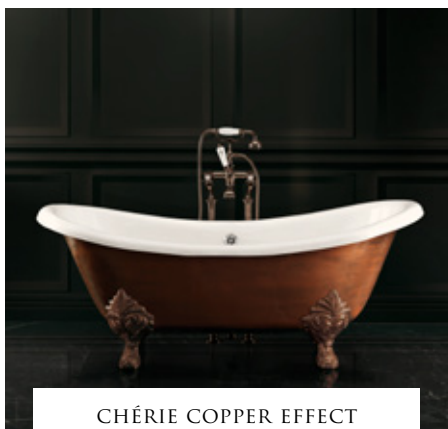

CHÉRIE COPPER EFFECT

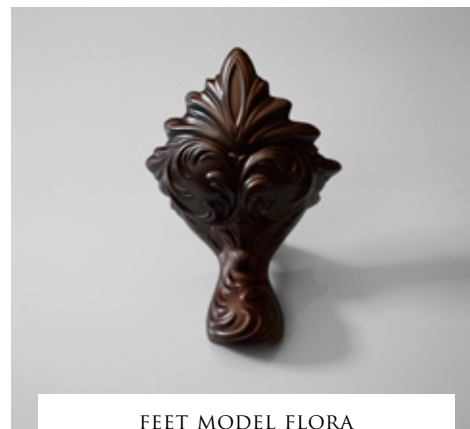
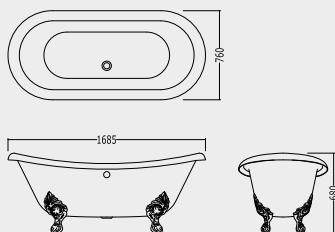

FEET MODEL FLORA

**VASCA IN GHISA (SENZA FORI) CON VERNICIATURA ESTERNA EFFETTO RAME
MODELLO PIEDE FLORA - FINITURA: RAME ANTICO**

CAST IRON BATHTUB (WITHOUT TAP HOLES) WITH OUTSIDE IN A COPPER EFFECT FINISH
FEET MODEL FLORA - FINISHING: ANTIQUED COPPER

GUSSEISERNE BADEWANNE (OHNE LÖCHER) MIT AUSSENANSTRICH IM KUPFEREFFEKT
FÜSSE MODELL FLORA - VEREDELUNG: KUPFER ANTIK

BAIGNOIRE EN FONTE (SANS LES TROUS) AVEC PEINTURE EXTÉRIEURE EFFET CUIVRE
MODÈLE DE PIEDS FLORA - FINITION: CUIVRE ANTIQUE

BAÑERA EN HIERRO FUNDIDO (SIN HUECOS) CON BARNIZADO EXTERIOR EFECTO COBRE
MODELO PIES FLORA - ACABADO: COBRE ANTIGUO

ЧУГУННАЯ ВАННА (БЕЗ ОТВЕРСТИЙ) С ОТДЕЛКОЙ НАРУЖНОЙ СТОРОНЫ ПОД МЕДЬ
МОДЕЛЬ НОГИ FLORA - ОТДЕЛКА: СОСТАРЕННАЯ МЕДЬ

2MRCHERIEVARFL P 115.5000

ANTICO RAME - ANTIQUED COPPER - KUPFER ANTIK - CUIVRE ANTIQUE
ANTIGUO COBRE - СОСТАРЕННАЯ МЕДЬ

LISTA ACCESSORI ABBINABILI (VEDI PAGINA 160):

LISTE OF MATCHING ACCESSORIES (SEE PAGE 160):

LISTE PASSENDER ACCESSOIRES (SIEHE SEITE 160):

LISTE DES ACCESSOIRES COMBINABLES (VOIR PAGE 160):

LISTADO DE ACCESORIOS CONJUNTABLES (VÉASE PÁGINA 160):

ПЕРЕЧЕНЬ СООТВЕТСТВУЮЩИХ ПРИНАДЛЕЖНОСТЕЙ (СМ. СТРАНИЦУ 160):

SFD1058s - SFD74 - SFDDEV1 - SFD1040s - FR1011 - SF3351/3358

| 104

CHÉRIE IRON EFFECT





CHÉRIE IRON EFFECT

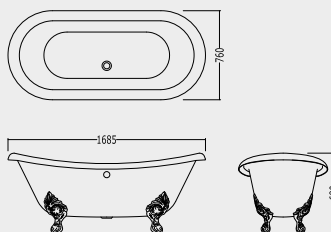

FEET MODEL FLORA

**VASCA IN GHISA (SENZA FORI) CON VERNICIATURA ESTERNA EFFETTO FERRO
MODELLO PIEDE FLORA - FINITURA: ALLUMINIO NATURALE**

*CAST IRON BATHTUB (WITHOUT TAP HOLES) WITH OUTSIDE IN AN IRON EFFECT FINISH
FEET MODEL FLORA - FINISHING: NATURAL ALUMINIUM*

*GUSSEISERNE BADEWANNE (OHNE LÖCHER) MIT AUSSENANSTRICH IM EISENEFFEKT
FÜSSE MODELL FLORA - VEREDELUNG: ALUMINIUM NATUR*

*BAIGNOIRE EN FONTE (SANS LES TROUS) VEC PEINTURE EXTÉRIEURE EFFET FER
MODÈLE DE PIEDS FLORA - FINITION: ALUMINIUM NATUREL*

*BAÑERA EN HIERRO FUNDIDO (SIN HUECOS) CON BARNIZADO EXTERIOR EFECTO HIERRO
MODELO PIES FLORA - ACABADO: ALUMINIO NATURAL*

*ЧУГУННАЯ ВАННА (БЕЗ ОТВЕРСТИЙ) С ВНЕШНЕЙ ЛАКИРОВКОЙ ПОДСТАЛЬ
МОДЕЛЬ НОГИ FLORA - ОТДЕЛКА: ИЗ АЛЮМИНИЯ НАТУРАЛЬНОГО*

2MRCHERIEVIRALFL P 108.6750

ALLUMINIO NATURALE - NATURAL ALUMINIUM - NATÜRLICHE ALUMINIUM
ALUMINIUM NATUREL - ALUMINIO NATURAL - АЛЮМИНИЯ НАТУРАЛЬНОГО

LISTA ACCESSORI ABBINABILI (VEDI PAGINA 160):

LIST OF MATCHING ACCESSORIES (SEE PAGE 160):

LISTE PASSENDER ACCESSOIRES (SIEHE SEITE 160):

LISTE DES ACCESSOIRES COMBINABLES (VOIR PAGE 160):

LISTADO DE ACCESORIOS CONJUNTABLES (VÉASE PÁGINA 160):

ПЕРЕЧЕНЬ СООТВЕТСТВУЮЩИХ ПРИНАДЛЕЖНОСТЕЙ (СМ. СТРАНИЦУ 160):

SFD1058s - SFD74 - SFDDEV1 - SFD1040s - FR1011 - SF3351/3358

106 DRAYCOTT





DRAYCOTT

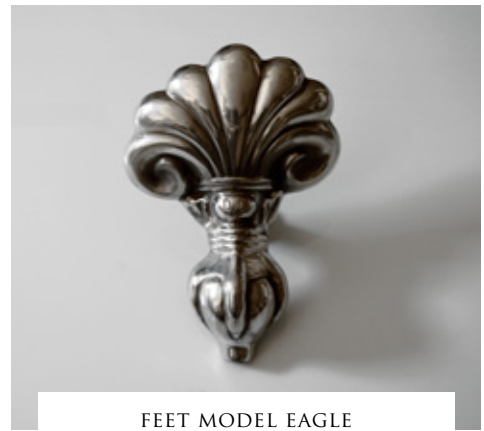
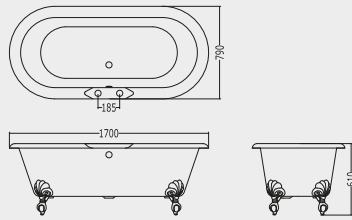

FEET MODEL EAGLE

A -

VASCA IN GHISA (SENZA FORI)**MODELLO PIEDE EAGLE - FINITURA: ALLUMINIO NATURALE, ALLUMINIO LUCIDO, OTTONE LUCIDO, SMALTO BIANCO**

CAST IRON BATHTUB (WITHOUT TAP HOLES)

FEET MODEL EAGLE - FEET IN: NATURAL ALUMINIUM, POLISHED ALUMINIUM, POLISHED BRASS, WHITE ENAMEL

GUSSEISERNE BADEWANNE (OHNE LÖCHER)

FÜSSEN EAGLE - FÜSSEN MIT: NATÜRLICHEN ALUMINIUM, GLANZENDEN ALUMINIUM, GLANZENDEN MESSING, WEISSEN

BAIGNOIRE EN FONTE (SANS LES TROUS)

MODÈLE EAGLE - PIEDS EN: ALUMINIUM NATUREL, ALUMINIUM POLI, LAITON POLI, BLANC

BAÑERA EN HIERRO FUNDIDO (SIN HUECOS)

MODELO EAGLE - PIED EN: ALUMINIO NATURAL, ALUMINIO LUCIDO, LATON LUCIDO, BLANCO

ВАННА ЧУГУННАЯ (БЕЗ ОТВЕРСТИЙ)

МОДЕЛЬ EAGLE - НОЖКИ: ИЗ АЛЮМИНИЯ НАТУРАЛЬНОГО, АЛЮМИНИЯ ПОЛИРОВАННОГО, ЛАТУНИ ПОЛИРОВАННОЙ, КРАШЕННЫЕ БЕЛЫЕ

A -

2MRDRAYALDD P 55.7555ALLUMINIO NATURALE · NATURAL ALUMINIUM · NATÜRLICHE ALUMINIUM
ALUMINIUM NATUREL · ALUMINIO NATURAL · АЛЮМИНИЯ НАТУРАЛЬНОГО**2MRDRAYCRDD P 69.0925**ALLUMINIO LUCIDO · POLISHED ALUMINIUM · GLÄNZENDE ALUMINIUM
ALUMINIUM POLI · ALUMINIO LUCIDO · АЛЮМИНИЯ ПОЛИРОВАННОГО**2MRDRAYOTDD P 72.3910**OTTONE LUCIDO · POLISHED BRASS · GLÄNZENDE MESSING
LAITON POLI · LATON LUCIDO · ЛАТУНИ ПОЛИРОВАННОЙ**2MRDRAYBIDD P 69.0925**

BIANCO · WHITE · WEISS · BLANC · BLANCO · БЕЛАЯ

B -

VASCA IN GHISA (CON FORI)**MODELLO PIEDE EAGLE - FINITURA: ALLUMINIO NATURALE, ALLUMINIO LUCIDO, OTTONE LUCIDO, SMALTO BIANCO**

CAST IRON BATHTUB (WITH TAP HOLES)

FEET MODEL EAGLE - FEET IN: NATURAL ALUMINIUM, POLISHED ALUMINIUM, POLISHED BRASS, WHITE ENAMEL

GUSSEISERNE BADEWANNE (MIT LÖCHER)

FÜSSEN EAGLE - FÜSSEN MIT: NATÜRLICHEN ALUMINIUM, GLANZENDEN ALUMINIUM, GLANZENDEN MESSING, WEISSEN

BAIGNOIRE EN FONTE (AVEC TROUS)

MODÈLE EAGLE - PIEDS EN: ALUMINIUM NATUREL, ALUMINIUM POLI, LAITON POLI, BLANC

BAÑERA EN HIERRO FUNDIDO (CON HUECOS)

MODELO EAGLE - PIED EN: ALUMINIO NATURAL, ALUMINIO LUCIDO, LATON LUCIDO, BLANCO

ВАННА ЧУГУННАЯ (С ОТВЕРСТИЙ)

МОДЕЛЬ EAGLE - НОЖКИ: ИЗ АЛЮМИНИЯ НАТУРАЛЬНОГО, АЛЮМИНИЯ ПОЛИРОВАННОГО, ЛАТУНИ ПОЛИРОВАННОЙ, КРАШЕННЫЕ БЕЛЫЕ

B -

2MRDRAYFALDD P 55.7555ALLUMINIO NATURALE · NATURAL ALUMINIUM · NATÜRLICHE ALUMINIUM
ALUMINIUM NATUREL · ALUMINIO NATURAL · АЛЮМИНИЯ НАТУРАЛЬНОГО**2MRDRAYFCRDD P 69.0925**ALLUMINIO LUCIDO · POLISHED ALUMINIUM · GLÄNZENDE ALUMINIUM
ALUMINIUM POLI · ALUMINIO LUCIDO · АЛЮМИНИЯ ПОЛИРОВАННОГО**2MRDRAYFOTDD P 72.3910**OTTONE LUCIDO · POLISHED BRASS · GLÄNZENDE MESSING
LAITON POLI · LATON LUCIDO · ЛАТУНИ ПОЛИРОВАННОЙ**2MRDRAYFBIDD P 69.0925**

BIANCO · WHITE · WEISS · BLANC · BLANCO · БЕЛАЯ

COLORS PAG. 126**SUPPLEMENTO EXTRA PER VERNICIATURA ESTERNA VASCA 487 COLORI MATT**

EXTRA CHARGE FOR PAINTING EXTERNAL OF BATHTUB 487 MATT COLOURS

EXTRABEILAGE FÜR DEN AUSSENANSTRICH DER WANNE 487 MATTE FARBEN

SUPPLÉMENT POUR PEINTURE EXTÉRIEURE BAIGNOIRE 487 COULEURS MATTES

SUPLEMENTO EXTRA PARA PINTURA EXTERIOR DE LA BAÑERA 487 COLORES MATE

ДОПОЛНИТЕЛЬНОЕ ВЛОЖЕНИЕ ДЛЯ ОКРАСКИ НАРУЖНОЙ СТОРОНЫ ВАННЫ 487 ЦВЕТОВ МАТТ

P 13.5000

LISTA ACCESSORI ABBINABILI (VEDI PAGINA 160):

LIST OF MATCHING ACCESSORIES (SEE PAGE 160):

LISTE PASSENDER ACCESSOIRES (SIEHE SEITE 160):

LISTE DES ACCESSOIRES COMBINABLES (VOIR PAGE 160):

LISTADO DE ACCESORIOS CONJUNTABLES (VÉASE PÁGINA 160):

ПЕРЕЧЕНЬ СООТВЕТСТВУЮЩИХ ПРИНАДЛЕЖНОСТЕЙ (СМ. СТРАНИЦУ 160):

SFD1058s - SFD74 - SFDDEV1 - SFD1040s - FR1011 - SF3351/3358



DRAYCOTT

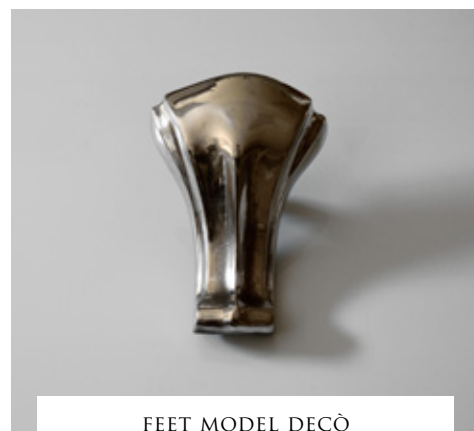
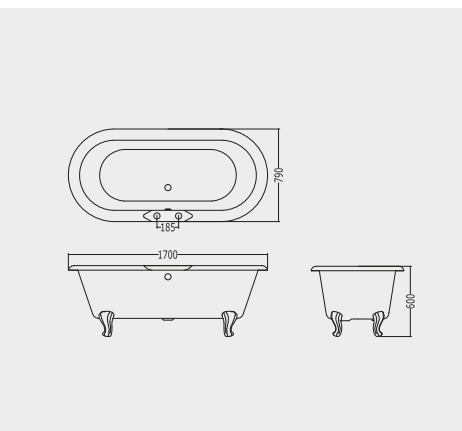

FEET MODEL DECÒ

A -

VASCA IN GHISA (SENZA FORI)

MODELLO PIEDE DECÒ - FINITURA: ALLUMINIO NATURALE, ALLUMINIO LUCIDO, OTTONE LUCIDO, SMALTO BIANCO

CAST IRON BATHTUB (WITHOUT TAP HOLES)

FEET MODEL DECÒ - FEET IN: NATURAL ALUMINIUM, POLISHED ALUMINIUM, POLISHED BRASS, WHITE ENAMEL

GUSSEISERNE BADEWANNE (OHNE LÖCHER)

FÜSSEN DECÒ - FÜSSEN MIT: NATÜRLICHEN ALUMINIUM, GLANZENDEN ALUMINIUM, GLANZENDEN MESSING, WEISSEN

BAIGNOIRE EN FONTE (SANS LES TROUS)

MODÈLE DECÒ - PIEDS EN: ALUMINIUM NATUREL, ALUMINIUM POLI, LAITON POLI, BLANC

BAÑERA EN HIERRO FUNDIDO (SIN HUECOS)

MODELO DECÒ - PIED EN: ALUMINIO NATURAL, ALUMINIO LUCIDO, LATON LUCIDO, BLANCO

ВАННА ЧУГУННАЯ (БЕЗ ОТВЕРСТИЙ)

МОДЕЛЬ DECÒ - НОЖКИ: ИЗ АЛЮМИНИЯ НАТУРАЛЬНОГО, АЛЮМИНИЯ ПОЛИРОВАННОГО, ЛАТУНИ ПОЛИРОВАННОЙ, КРАШЕННЫЕ БЕЛЫЕ

A -

2MRDRAYPDALDD P 55.7555

ALLUMINIO NATURALE · NATURAL ALUMINIUM · NATÜRLICHE ALUMINIUM
ALUMINIUM NATUREL · ALUMINIO NATURAL · АЛЮМИНИЯ НАТУРАЛЬНОГО

2MRDRAYPDCRDD P 69.0925

ALLUMINIO LUCIDO · POLISHED ALUMINIUM · GLÄNZENDE ALUMINIUM
ALUMINIUM POLI · ALUMINIO LUCIDO · АЛЮМИНИЯ ПОЛИРОВАННОГО

2MRDRAYPDOTDD P 72.3910

OTTONE LUCIDO · POLISHED BRASS · GLÄNZENDE MESSING
LAITON POLI · LATON LUCIDO · ЛАТУНИ ПОЛИРОВАННОЙ

2MRDRAYPDBIDD P 69.0925

BIANCO · WHITE · WEISS · BLANC · BLANCO · БЕЛАЯ

B -

VASCA IN GHISA (CON FORI)

MODELLO PIEDE DECÒ - FINITURA: ALLUMINIO NATURALE, ALLUMINIO LUCIDO, OTTONE LUCIDO, SMALTO BIANCO

CAST IRON BATHTUB (WITH TAP HOLES)

FEET MODEL DECÒ - FEET IN: NATURAL ALUMINIUM, POLISHED ALUMINIUM, POLISHED BRASS, WHITE ENAMEL

GUSSEISERNE BADEWANNE (MIT LÖCHER)

FÜSSEN DECÒ - FÜSSEN MIT: NATÜRLICHEN ALUMINIUM, GLANZENDEN ALUMINIUM, GLANZENDEN MESSING, WEISSEN

BAIGNOIRE EN FONTE (AVEC TROUS)

MODÈLE DECÒ - PIEDS EN: ALUMINIUM NATUREL, ALUMINIUM POLI, LAITON POLI, BLANC

BAÑERA EN HIERRO FUNDIDO (CON HUECOS)

MODELO DECÒ - PIED EN: ALUMINIO NATURAL, ALUMINIO LUCIDO, LATON LUCIDO, BLANCO

ВАННА ЧУГУННАЯ (С ОТВЕРСТИЙ)

МОДЕЛЬ DECÒ - НОЖКИ: ИЗ АЛЮМИНИЯ НАТУРАЛЬНОГО, АЛЮМИНИЯ ПОЛИРОВАННОГО, ЛАТУНИ ПОЛИРОВАННОЙ, КРАШЕННЫЕ БЕЛЫЕ

B -

2MRDRAYFPDALDD P 55.7555

ALLUMINIO NATURALE · NATURAL ALUMINIUM · NATÜRLICHE ALUMINIUM
ALUMINIUM NATUREL · ALUMINIO NATURAL · АЛЮМИНИЯ НАТУРАЛЬНОГО

2MRDRAYFPDCRDD P 69.0925

ALLUMINIO LUCIDO · POLISHED ALUMINIUM · GLÄNZENDE ALUMINIUM
ALUMINIUM POLI · ALUMINIO LUCIDO · АЛЮМИНИЯ ПОЛИРОВАННОГО

2MRDRAYFPDOTDD P 72.3910

OTTONE LUCIDO · POLISHED BRASS · GLÄNZENDE MESSING
LAITON POLI · LATON LUCIDO · ЛАТУНИ ПОЛИРОВАННОЙ

2MRDRAYFPDBIDD P 69.0925

BIANCO · WHITE · WEISS · BLANC · BLANCO · БЕЛАЯ

COLORS pag. 126



SUPPLEMENTO EXTRA PER VERNICIATURA ESTERNA VASCA 487 COLORI MATT

EXTRA CHARGE FOR PAINTING EXTERNAL OF BATHTUB 487 MATT COLOURS

EXTRABEILAGE FÜR DEN AUSSENANSTRICH DER WANNE 487 MATTE FARBEN

SUPLÉMENT POUR PEINTURE EXTÉRIEURE BAIGNOIRE 487 COULEURS MATES

SUPLEMENTO EXTRA PARA PINTURA EXTERIOR DE LA BAÑERA 487 COLORES MATE

ДОПОЛНИТЕЛЬНОЕ ВЛОЖЕНИЕ ДЛЯ ОКРАСКИ НАРУЖНОЙ СТОРОНЫ ВАННЫ 487 ЦВЕТОВ MATT

P 13.5000

LISTA ACCESSORI ABBINABILI (VEDI PAGINA 160):

LIST OF MATCHING ACCESSORIES (SEE PAGE 160):

LISTE PASSENDER ACCESSOIRES (SIEHE SEITE 160):

LISTE DES ACCESSOIRES COMBINABLES (VOIR PAGE 160):

LISTADO DE ACCESORIOS CONJUNTABLES (VÉASE PÁGINA 160):

ПЕРЕЧЕНЬ СООТВЕТСТВУЮЩИХ ПРИНАДЛЕЖНОСТЕЙ (СМ. СТРАНИЦУ 160):

SFD1058s - SFD74 - SFDDEV1 - SFD1040s - FR1011 - SF3351/3358



110 KENSINGTON





KENSINGTON

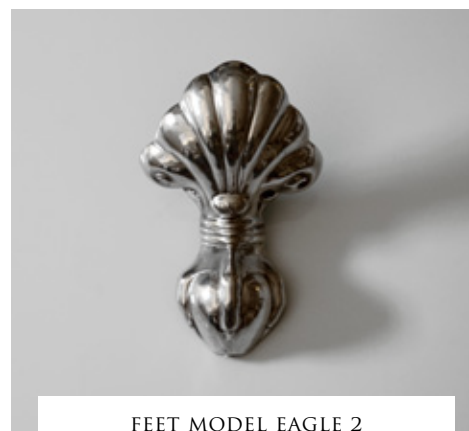
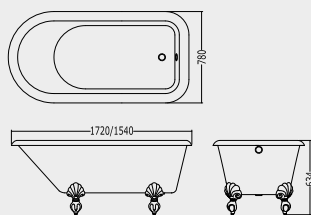

FEET MODEL EAGLE 2

A - KENSINGTON 172

VASCA IN GHISA (SENZA FORI)

MODELLO PIEDE EAGLE 2 - FINITURA: ALLUMINIO NATURALE, ALLUMINIO LUCIDO, OTTONE LUCIDO, SMALTO BIANCO

CAST IRON BATHTUB (WITHOUT TAP HOLES)

FEET MODEL EAGLE 2 - FEET IN: NATURAL ALUMINIUM, POLISHED ALUMINIUM, POLISHED BRASS, WHITE ENAMEL

GUSSEISERNE BADEWANNE (OHNE LÖCHER)

FÜSSEN EAGLE 2 - FÜSSEN MIT: NATÜRLICHEN ALUMINIUM, GLANZENDEN ALUMINIUM, GLANZENDEN MESSING, WEISSEN

BAIGNOIRE EN FONTE (SANS LES TROUS)

MODÈLE EAGLE 2 - PIEDS EN: ALUMINIUM NATUREL, ALUMINIUM POLI, LAITON POLI, BLANC

BAÑERA EN HIERRO FUNDIDO (SIN HUECOS)

MODELO EAGLE 2 - PIED EN: ALUMINIO NATURAL, ALUMINIO LUCIDO, LATON LUCIDO, BLANCO

ВАННА ЧУГУННАЯ (БЕЗ ОТВЕРСТИЙ)

МОДЕЛЬ EAGLE 2 - НОЖКИ: ИЗ АЛЮМИНИЯ НАТУРАЛЬНОГО, АЛЮМИНИЯ ПОЛИРОВАННОГО, ЛАТУНИ ПОЛИРОВАННОЙ, КРАШЕННЫЕ БЕЛЫЕ

A -

2MRKENSALDD P 45.5935

ALLUMINIO NATURALE · NATURAL ALUMINIUM · NATÜRLICHE ALUMINIUM
ALUMINIUM NATUREL · ALUMINIO NATURAL · АЛЮМИНИЯ НАТУРАЛЬНОГО

2MRKENS CRDD P 50.4740

ALLUMINIO LUCIDO · POLISHED ALUMINIUM · GLÄNZENDE ALUMINIUM
ALUMINIUM POLI · ALUMINIO LUCIDO · АЛЮМИНИЯ ПОЛИРОВАННОГО

2MRKENS OTDD P 52.8775

OTTONE LUCIDO · POLISHED BRASS · GLÄNZENDE MESSING
LAITON POLI · LATON LUCIDO · ЛАТУНИ ПОЛИРОВАННОЙ

2MRKENS BIDD P 50.4740

BIANCO · WHITE · WEISS · BLANC · BLANCO · БЕЛАЯ

B - KENSINGTON 154

VASCA IN GHISA (SENZA FORI)

MODELLO PIEDE EAGLE 2 - FINITURA: ALLUMINIO NATURALE, ALLUMINIO LUCIDO, OTTONE LUCIDO, SMALTO BIANCO

CAST IRON BATHTUB (WITHOUT TAP HOLES)

FEET MODEL EAGLE 2 - FEET IN: NATURAL ALUMINIUM, POLISHED ALUMINIUM, POLISHED BRASS, WHITE ENAMEL

GUSSEISERNE BADEWANNE (OHNE LÖCHER)

FÜSSEN EAGLE 2 - FÜSSEN MIT: NATÜRLICHEN ALUMINIUM, GLANZENDEN ALUMINIUM, GLANZENDEN MESSING, WEISSEN

BAIGNOIRE EN FONTE (SANS LES TROUS)

MODÈLE EAGLE 2 - PIEDS EN: ALUMINIUM NATUREL, ALUMINIUM POLI, LAITON POLI, BLANC

BAÑERA EN HIERRO FUNDIDO (SIN HUECOS)

MODELO EAGLE 2 - PIED EN: ALUMINIO NATURAL, ALUMINIO LUCIDO, LATON LUCIDO, BLANCO

ВАННА ЧУГУННАЯ (БЕЗ ОТВЕРСТИЙ)

МОДЕЛЬ EAGLE 2 - НОЖКИ: ИЗ АЛЮМИНИЯ НАТУРАЛЬНОГО, АЛЮМИНИЯ ПОЛИРОВАННОГО, ЛАТУНИ ПОЛИРОВАННОЙ, КРАШЕННЫЕ БЕЛЫЕ

B -

2MRKEN154ALDD P 40.0485

ALLUMINIO NATURALE · NATURAL ALUMINIUM · NATÜRLICHE ALUMINIUM
ALUMINIUM NATUREL · ALUMINIO NATURAL · АЛЮМИНИЯ НАТУРАЛЬНОГО

2MRKEN154CRDD P 45.9945

ALLUMINIO LUCIDO · POLISHED ALUMINIUM · GLÄNZENDE ALUMINIUM
ALUMINIUM POLI · ALUMINIO LUCIDO · АЛЮМИНИЯ ПОЛИРОВАННОГО

2MRKEN154OTDD P 48.1850

OTTONE LUCIDO · POLISHED BRASS · GLÄNZENDE MESSING
LAITON POLI · LATON LUCIDO · ЛАТУНИ ПОЛИРОВАННОЙ

2MRKEN154BDD P 45.9945

BIANCO · WHITE · WEISS · BLANC · BLANCO · БЕЛАЯ

COLORS PAG. 126



SUPPLEMENTO EXTRA PER VERNICIATURA ESTERNA VASCA 487 COLORI MATT

EXTRA CHARGE FOR PAINTING EXTERNAL OF BATHTUB 487 MATT COLOURS

EXTRABEILAGE FÜR DEN AUSSENANSTRICH DER WANNE 487 MATTE FARBEN

SUPPLÉMENT POUR PEINTURE EXTÉRIEURE BAIGNOIRE 487 COULEURS MATES

SUPLEMENTO EXTRA PARA PINTURA EXTERIOR DE LA BAÑERA 487 COLORES MATE

ДОПОЛНИТЕЛЬНОЕ ВЛОЖЕНИЕ ДЛЯ ОКРАСКИ НАРУЖНОЙ СТОРОНЫ ВАННЫ 487 ЦВЕТОВ МАТТ

P 13.5000

LISTA ACCESSORI ABBINABILI (VEDI PAGINA 160):

LIST OF MATCHING ACCESSORIES (SEE PAGE 160):

LISTE PASSENDER ACCESSOIRES (SIEHE SEITE 160):

LISTE DES ACCESSOIRES COMBINABLES (VOIR PAGE 160):

LISTADO DE ACCESORIOS CONJUNTABLES (VÉASE PÁGINA 160):

ПЕРЕЧЕНЬ СООТВЕТСТВУЮЩИХ ПРИНАДЛЕЖНОСТЕЙ (СМ. СТРАНИЦУ 160):

SFD1058s - SFD74 - SFDDEV1 - SFD1040s - FR1011 - SF3351/3358



KENSINGTON

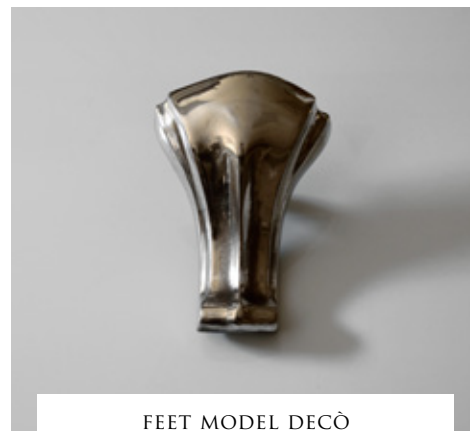
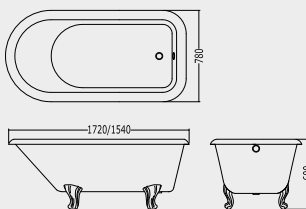

FEET MODEL DECÒ

A - KENSINGTON 172

VASCA IN GHISA (SENZA FORI)

MODELLO PIEDE DECÒ - FINITURA: ALLUMINIO NATURALE, ALLUMINIO LUCIDO, OTTONE LUCIDO, SMALTO BIANCO

CAST IRON BATHTUB (WITHOUT TAP HOLES)

FEET MODEL DECÒ - FEET IN: NATURAL ALUMINIUM, POLISHED ALUMINIUM, POLISHED BRASS, WHITE ENAMEL

GUSSEISERNE BADEWANNE (OHNE LÖCHER)

FÜSSEN DECÒ - FÜSSEN MIT: NATÜRLICHEN ALUMINIUM, GLANZENDEN ALUMINIUM, GLANZENDEN MESSING, WEISSEN

BAIGNOIRE EN FONTE (SANS LES TROUS)

MODÈLE DECÒ - PIEDS EN: ALUMINIUM NATUREL, ALUMINIUM POLI, LAITON POLI, BLANC

BAÑERA EN HIERRO FUNDIDO (SIN HUECOS)

MODELO DECÒ - PIED EN: ALUMINIO NATURAL, ALUMINIO LUCIDO, LATON LUCIDO, BLANCO

ВАННА ЧУГУННАЯ (БЕЗ ОТВЕРСТИЙ)

МОДЕЛЬ DECÒ - НОЖКИ: ИЗ АЛЮМИНИЯ НАТУРАЛЬНОГО, АЛЮМИНИЯ ПОЛИРОВАННОГО, ЛАТУНИ ПОЛИРОВАННОЙ, КРАШЕННЫЕ БЕЛЫЕ

A -

2MRKENS PDALDD P 45.5935

ALLUMINIO NATURALE · NATURAL ALUMINIUM · NATÜRLICHE ALUMINIUM
ALUMINIUM NATUREL · ALUMINIO NATURAL · АЛЮМИНИЯ НАТУРАЛЬНОГО

2MRKENS PDCRDD P 50.4740

ALLUMINIO LUCIDO · POLISHED ALUMINIUM · GLÄNZENDE ALUMINIUM
ALUMINIUM POLI · ALUMINIO LUCIDO · АЛЮМИНИЯ ПОЛИРОВАННОГО

2MRKENS PDOTDD P 52.8775

OTTONE LUCIDO · POLISHED BRASS · GLÄNZENDE MESSING
LAITON POLI · LATON LUCIDO · ЛАТУНИ ПОЛИРОВАННОЙ

2MRKENS PDBIDD P 50.4740

BIANCO · WHITE · WEISS · BLANC · BLANCO · БЕЛАЯ

B - KENSINGTON 154

VASCA IN GHISA (SENZA FORI)

MODELLO PIEDE DECÒ - FINITURA: ALLUMINIO NATURALE, ALLUMINIO LUCIDO, OTTONE LUCIDO, SMALTO BIANCO

CAST IRON BATHTUB (WITHOUT TAP HOLES)

FEET MODEL DECÒ - FEET IN: NATURAL ALUMINIUM, POLISHED ALUMINIUM, POLISHED BRASS, WHITE ENAMEL

GUSSEISERNE BADEWANNE (OHNE LÖCHER)

FÜSSEN DECÒ - FÜSSEN MIT: NATÜRLICHEN ALUMINIUM, GLANZENDEN ALUMINIUM, GLANZENDEN MESSING, WEISSEN

BAIGNOIRE EN FONTE (SANS LES TROUS)

MODÈLE DECÒ - PIEDS EN: ALUMINIUM NATUREL, ALUMINIUM POLI, LAITON POLI, BLANC

BAÑERA EN HIERRO FUNDIDO (SIN HUECOS)

MODELO DECÒ - PIED EN: ALUMINIO NATURAL, ALUMINIO LUCIDO, LATON LUCIDO, BLANCO

ВАННА ЧУГУННАЯ (БЕЗ ОТВЕРСТИЙ)

МОДЕЛЬ DECÒ - НОЖКИ: ИЗ АЛЮМИНИЯ НАТУРАЛЬНОГО, АЛЮМИНИЯ ПОЛИРОВАННОГО, ЛАТУНИ ПОЛИРОВАННОЙ, КРАШЕННЫЕ БЕЛЫЕ

B -

2MRKENS154PDALDD P 40.0485

ALLUMINIO NATURALE · NATURAL ALUMINIUM · NATÜRLICHE ALUMINIUM
ALUMINIUM NATUREL · ALUMINIO NATURAL · АЛЮМИНИЯ НАТУРАЛЬНОГО

2MRKENS154PDCRDD P 45.9945

ALLUMINIO LUCIDO · POLISHED ALUMINIUM · GLÄNZENDE ALUMINIUM
ALUMINIUM POLI · ALUMINIO LUCIDO · АЛЮМИНИЯ ПОЛИРОВАННОГО

2MRKENS154PDOTDD P 48.1850

OTTONE LUCIDO · POLISHED BRASS · GLÄNZENDE MESSING
LAITON POLI · LATON LUCIDO · ЛАТУНИ ПОЛИРОВАННОЙ

2MRKENS154PDBIDD P 45.9945

BIANCO · WHITE · WEISS · BLANC · BLANCO · БЕЛАЯ

COLORS PAG. 126



SUPPLEMENTO EXTRA PER VERNICIATURA ESTERNA VASCA 487 COLORI MATT

EXTRA CHARGE FOR PAINTING EXTERNAL OF BATHTUB 487 MATT COLOURS

EXTRABELAGUNG FÜR DEN AUSSENANSTRICH DER WANNE 487 MATTE FARBEN

SUPPLÉMENT POUR PEINTURE EXTÉRIEURE BAIGNOIRE 487 COULEURS MATTES

SUPLEMENTO EXTRA PARA PINTURA EXTERIOR DE LA BAÑERA 487 COLORES MATE

ДОПОЛНИТЕЛЬНОЕ ВЛОЖЕНИЕ ДЛЯ ОКРАСКИ НАРУЖНОЙ СТОРОНЫ ВАННЫ 487 ЦВЕТОВ МАТТ

P 13.5000

LISTA ACCESSORI ABBINABILI (VEDI PAGINA 160):

LIST OF MATCHING ACCESSORIES (SEE PAGE 160):

LISTE PASSENDER ACCESSOIRES (SIEHE SEITE 160):

LISTE DES ACCESSOIRES COMBINABLES (VOIR PAGE 160):

LISTADO DE ACCESORIOS CONJUNTABLES (VEASE PÁGINA 160):

ПЕРЕЧЕНЬ СООТВЕТСТВУЮЩИХ ПРИНАДЛЕЖНОСТЕЙ (СМ. СТРАНИЦУ 160):

SFD1058s - SFD74 - SFDDEV1 - SFD1040s - FR1011 - SF3351/3358



| 114
LAMÉ



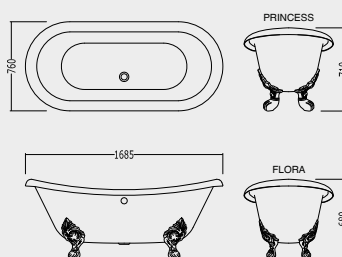

LAMÉ

FEET MODEL
FLORA - PRINCESS

**VASCA IN GHISA (SENZA FORI) INTERNO SMALTATO ED ESTERNO FINITO IN "ANTIQUED ALUMINIUM LEAF"
PROTETTO CON UNA SPECIALE VERNICIATURA TRASPARENTE SINTETIZZATA.**

MODELLO PIEDE FLORA - FINITURA: ANTIQUED ALUMINIUM LEAF, NICKEL SATINATO

CAST IRON BATHTUB (WITHOUT TAP HOLES) ENAMELLED INTERNALLY AND EXTERNAL FINISH IN "ANTIQUED ALUMINIUM LEAF" PROTECTED WITH A SPECIAL TRANSPARENT SYNTHETISED VARNISH.

FEET MODEL FLORA - FINISHING: ANTIQUED ALUMINIUM LEAF, SATIN NICKEL

GUSSEISERNE BADEWANNE (OHNE LÖCHER) INNENSEITE EMAILLIERT, FINISH AUSSEN "ANTIQUED ALUMINIUM LEAF", MIT EINEM TRANSPARENTEN SYNTHETIK-SPEZIALLACK GESCHÜTZT.

FÜSSE MODELL FLORA - VEREDELUNG: ANTIQUED ALUMINIUM LEAF, SATINICKEL

BAIGNOIRE EN FONTE (SANS LES TROUS) INTÉRIEUR ÉMAILLÉ ET FINITION EXTERNE EN "ANTIQUED ALUMINIUM LEAF" PROTÉGÉE PAR UNE PEINTURE SPÉCIALE TRANSPARENTE SYNTHÉTISÉE.

MODÈLE DE PIEDS FLORA - FINITION: ANTIQUED ALUMINIUM LEAF, NICKEL DE SATIN

BAÑERA EN HIERRO FUNDIDO (SIN HUECOS) CON LA PARTE INTERNA ESMALTADA Y LA EXTERNA ACABADA EN "ANTIQUED ALUMINIUM LEAF", PROTEGIDA POR UN BARNIZADO ESPECIAL TRANSPARENTE SINTETIZADO.

MODELO PIES FLORA - ACABADO: ANTIQUED ALUMINIUM LEAF, NIQUEL DEL SATÉN

ВАННА ЧУГУННАЯ (БЕЗ ОТВЕРСТИЙ) ЭМАЛИРОВАННАЯ ВНУТРЕННЯЯ ПОВЕРХНОСТЬ, СНАРУЖИ ПОКРЫТА "ANTIQUED ALUMINIUM LEAF", ЗАЩИЩЕНА ПРИ ПОМОЩИ СПЕЦИАЛЬНОГО ПРОЗРАЧНОГО СИНТЕЗИРОВАННОГО ЛАКА.

МОДЕЛЬ НОГИ FLORA - ОТДЕЛКА: ANTIQUED ALUMINIUM LEAF, НИКЕЛЬ САТИНИРОВАННЫЙ

FLORA FEET

2MRLAMEFL

ANTIQUED ALUMINIUM LEAF

P 153.0000

2MRLAMEFLNKSA

NICKEL SATINATO · SATIN NICKEL · SATINICKEL · NICKEL DE SATIN
NIQUEL DEL SATÉN · НИКЕЛЬ САТИНИРОВАННЫЙ

P 141.1200

**VASCA IN GHISA (SENZA FORI) INTERNO SMALTATO ED ESTERNO FINITO IN "ANTIQUED ALUMINIUM LEAF"
PROTETTO CON UNA SPECIALE VERNICIATURA TRASPARENTE SINTETIZZATA.**

MODELLO PIEDE PRINCESS - FINITURA: ANTIQUED ALUMINIUM LEAF, NICKEL SATINATO

CAST IRON BATHTUB (WITHOUT TAP HOLES) ENAMELLED INTERNALLY AND EXTERNAL FINISH IN "ANTIQUED ALUMINIUM LEAF" PROTECTED WITH A SPECIAL TRANSPARENT SYNTHETISED VARNISH.

FEET MODEL PRINCESS - FINISHING: ANTIQUED ALUMINIUM LEAF, SATIN NICKEL

GUSSEISERNE BADEWANNE (OHNE LÖCHER) INNENSEITE EMAILLIERT, FINISH AUSSEN "ANTIQUED ALUMINIUM LEAF", MIT EINEM TRANSPARENTEN SYNTHETIK-SPEZIALLACK GESCHÜTZT.

FÜSSE MODELL PRINCESS - VEREDELUNG: ANTIQUED ALUMINIUM LEAF, SATINICKEL

BAIGNOIRE EN FONTE (SANS LES TROUS) INTÉRIEUR ÉMAILLÉ ET FINITION EXTERNE EN "ANTIQUED ALUMINIUM LEAF" PROTÉGÉE PAR UNE PEINTURE SPÉCIALE TRANSPARENTE SYNTHÉTISÉE.

MODÈLE DE PIEDS PRINCESS - FINITION: ANTIQUED ALUMINIUM LEAF, NICKEL DE SATIN

BAÑERA EN HIERRO FUNDIDO (SIN HUECOS) CON LA PARTE INTERNA ESMALTADA Y LA EXTERNA ACABADA EN "ANTIQUED ALUMINIUM LEAF", PROTEGIDA POR UN BARNIZADO ESPECIAL TRANSPARENTE SINTETIZADO.

MODELO PIES PRINCESS - ACABADO: ANTIQUED ALUMINIUM LEAF, NIQUEL DEL SATÉN

ВАННА ЧУГУННАЯ (БЕЗ ОТВЕРСТИЙ) ЭМАЛИРОВАННАЯ ВНУТРЕННЯЯ ПОВЕРХНОСТЬ, СНАРУЖИ ПОКРЫТА "ANTIQUED ALUMINIUM LEAF", ЗАЩИЩЕНА ПРИ ПОМОЩИ СПЕЦИАЛЬНОГО ПРОЗРАЧНОГО СИНТЕЗИРОВАННОГО ЛАКА.

МОДЕЛЬ НОГИ PRINCESS - ОТДЕЛКА: ANTIQUED ALUMINIUM LEAF, НИКЕЛЬ САТИНИРОВАННЫЙ

PRINCESS FEET

2MRLAMEPR

ANTIQUED ALUMINIUM LEAF

P 153.0000

2MRLAMEPRNKSA

NICKEL SATINATO · SATIN NICKEL · SATINICKEL · NICKEL DE SATIN
NIQUEL DEL SATÉN · НИКЕЛЬ САТИНИРОВАННЫЙ

P 141.1200

LISTA ACCESSORI ABBINABILI (VEDI PAGINA 160):

LIST OF MATCHING ACCESSORIES (SEE PAGE 160):

LISTE PASSENDER ACCESSOIRES (SIEHE SEITE 160):

LISTE DES ACCESSOIRES COMBINABLES (VOIR PAGE 160):

LISTADO DE ACCESORIOS CONJUNTABLES (VÉASE PÁGINA 160):

ПЕРЕЧЕНЬ СООТВЕТСТВУЮЩИХ ПРИНАДЛЕЖНОСТЕЙ (СМ. СТРАНИЦУ 160):

SFD1058s - SFD74 - SFDDEV1 - SFD1040s - FR1011 - SF3351/3358

| 116

MIDA



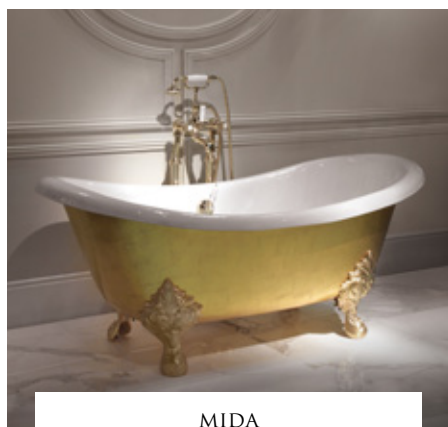

MIDA

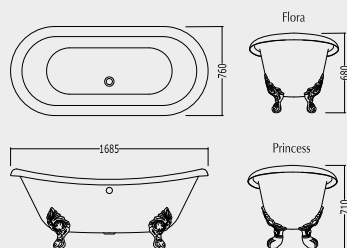
FEET MODEL
FLORA - PRINCESS

VASCA IN GHISA (SENZA FORI) INTERNO SMALTATO ED ESTERNO FINITO IN FOGLIA ORO 24 CARATI PROTETTO CON UNA SPECIALE VERNICIATURA TRASPARENTE SINTETIZZATA.

MODELLO PIEDE FLORA - FINITURA: ORO SPAZZOLATO

CAST IRON BATHTUB (WITHOUT TAP HOLES) ENAMELLED INTERNALLY AND EXTERNAL FINISH IN 24-CARAT GOLD LEAF PROTECTED WITH A SPECIAL TRANSPARENT SYNTHETISED VARNISH.

FEET MODEL FLORA - FINISHING: BRUSHED GOLD

GUSSEISERNE BADEWANNE (OHNE LÖCHER) INNENSEITE EMAILIERT, FINISH AUSSEN BLATTGOLD 24 KARAT, MIT EINEM TRANSPARENTEN SYNTHETIK-SPEZIALLACK GESCHÜTZT.

FÜSSE MODELL FLORA - VEREDELUNG: GOLD GEBÜRSTET

BAIGNOIRE EN FONTE (SANS LES TROUS) INTÉRIEUR ÉMAILLÉ ET FINITION EXTERNE EN FEUILLE D'OR 24 CARATS PROTÉGÉE PAR UNE PEINTURE SPÉCIALE TRANSPARENTE SYNTHÉTISÉE.

MODÈLE DE PIEDS FLORA - OR BROSSÉ

BAÑERA EN HIERRO FUNDIDO (SIN HUECOS) CON LA PARTE INTERNA ESMALTADA Y LA EXTERNA ACABADA EN HOJA DE ORO DE 24 QUILATES, PROTEGIDA POR UN BARNIZADO ESPECIAL TRANSPARENTE SINTETIZADO.

MODELO PIES FLORA - ACABADO: DORADO CEPILLADO

ВАННА ЧУГУННАЯ (БЕЗ ОТВЕРСТИЙ) ЭМАЛИРОВАННАЯ ВНУТРЕННЯЯ ПОВЕРХНОСТЬ, СНАРУЖИ ПОКРЫТА ЗОЛОТЫМИ ЛИСТАМИ 24 КАРАТА, ЗАЩИЩЕНА ПРИ ПОМОЩИ СПЕЦИАЛЬНОГО ПРОЗРАЧНОГО СИНТЕЗИРОВАННОГО ЛАКА.

МОДЕЛЬ НОГИ FLORA - ОТДЕЛКА: БРАШИРОВАННОЕ ЗОЛОТО

VASCA IN GHISA (SENZA FORI) INTERNO SMALTATO ED ESTERNO FINITO IN FOGLIA ORO 24 CARATI PROTETTO CON UNA SPECIALE VERNICIATURA TRASPARENTE SINTETIZZATA.

MODELLO PIEDE PRINCESS - FINITURA: ORO SPAZZOLATO

CAST IRON BATHTUB (WITHOUT TAP HOLES) ENAMELLED INTERNALLY AND EXTERNAL FINISH IN 24-CARAT GOLD LEAF PROTECTED WITH A SPECIAL TRANSPARENT SYNTHETISED VARNISH.

FEET MODEL PRINCESS - FINISHING: BRUSHED GOLD

GUSSEISERNE BADEWANNE (OHNE LÖCHER) INNENSEITE EMAILIERT, FINISH AUSSEN BLATTGOLD 24 KARAT, MIT EINEM TRANSPARENTEN SYNTHETIK-SPEZIALLACK GESCHÜTZT.

FÜSSE MODELL PRINCESS - VEREDELUNG: GOLD GEBÜRSTET

BAIGNOIRE EN FONTE (SANS LES TROUS) INTÉRIEUR ÉMAILLÉ ET FINITION EXTERNE EN FEUILLE D'OR 24 CARATS PROTÉGÉE PAR UNE PEINTURE SPÉCIALE TRANSPARENTE SYNTHÉTISÉE.

MODÈLE DE PIEDS PRINCESS - OR BROSSÉ

BAÑERA EN HIERRO FUNDIDO (SIN HUECOS) CON LA PARTE INTERNA ESMALTADA Y LA EXTERNA ACABADA EN HOJA DE ORO DE 24 QUILATES, PROTEGIDA POR UN BARNIZADO ESPECIAL TRANSPARENTE SINTETIZADO.

MODELO PIES PRINCESS - ACABADO: DORADO CEPILLADO

ВАННА ЧУГУННАЯ (БЕЗ ОТВЕРСТИЙ) ЭМАЛИРОВАННАЯ ВНУТРЕННЯЯ ПОВЕРХНОСТЬ, СНАРУЖИ ПОКРЫТА ЗОЛОТЫМИ ЛИСТАМИ 24 КАРАТА, ЗАЩИЩЕНА ПРИ ПОМОЩИ СПЕЦИАЛЬНОГО ПРОЗРАЧНОГО СИНТЕЗИРОВАННОГО ЛАКА.

МОДЕЛЬ НОГИ PRINCESS - ОТДЕЛКА: БРАШИРОВАННОЕ ЗОЛОТО

FLORA FEET

2MRMIDAFLOTSP

P 222.5000

ORO SPAZZOLATO - BRUSHED GOLD - GOLD GEBÜRSTET
OR BROSSÉ - DORADO CEPILLADO - БРАШИРОВАННОЕ ЗОЛОТО

PRINCESS FEET

2MRMIDAPROTSP

P 222.5000

ORO SPAZZOLATO - BRUSHED GOLD - GOLD GEBÜRSTET
OR BROSSÉ - DORADO CEPILLADO - БРАШИРОВАННОЕ ЗОЛОТО

LISTA ACCESSORI ABBINABILI (VEDI PAGINA 160):

LIST OF MATCHING ACCESSORIES (SEE PAGE 160):

LISTE PASSENDER ACCESSOIRES (SIEHE SEITE 160):

LISTE DES ACCESSOIRES COMBINABLES (VOIR PAGE 160):

LISTADO DE ACCESORIOS CONJUNTABLES (VÉASE PÁGINA 160):

ПЕРЕЧЕНЬ СООТВЕТСТВУЮЩИХ ПРИНАДЛЕЖНОСТЕЙ (СМ. СТРАНИЦУ 160):

SFD1058s - SFD74 - SFDDEV1 - SFD1040s - FR1011 - SF3351/3358

118 REGINA



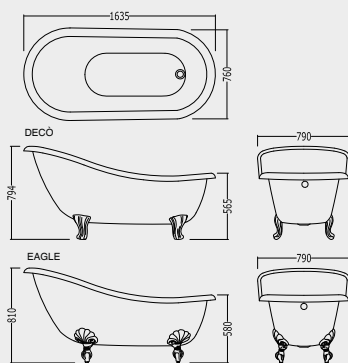

REGINA

FEET MODEL
DECÒ - EAGLE**VASCA IN GHISA (SENZA FORI)****MODELLO PIEDE DECÒ - FINITURA: ALLUMINIO NATURALE, ALLUMINIO LUCIDO, OTTONE LUCIDO, SMALTO BIANCO**

CAST IRON BATHTUB (WITHOUT TAP HOLES)

FEET MODEL DECÒ - FEET IN: NATURAL ALUMINIUM, POLISHED ALUMINIUM, POLISHED BRASS, WHITE ENAMEL

GUSSEISERNE BADEWANNE (OHNE LÖCHER)

FÜSSEN DECÒ - FÜSSEN MIT: NATÜRLICHEN ALUMINIUM, GLANZENDEN ALUMINIUM, GLANZENDEN MESSING, WEISSEN

BAIGNOIRE EN FONTE (SANS LES TROUS)

MODÈLE DECÒ - PIEDS EN: ALUMINIUM NATUREL, ALUMINIUM POLI, LAITON POLI, BLANC

BAÑERA EN HIERRO FUNDIDO (SIN HUECOS)

MODELO DECÒ - PIED EN: ALUMINIO NATURAL, ALUMINIO LUCIDO, LATON LUCIDO, BLANCO

ВАННА ЧУГУННАЯ (БЕЗ ОТВЕРСТИЙ)

МОДЕЛЬ DECÒ - НОЖКИ: ИЗ АЛЮМИНИЯ НАТУРАЛЬНОГО, АЛЮМИНИЯ ПОЛИРОВАННОГО, ЛАТУНИ ПОЛИРОВАННОЙ, КРАШЕННЫЕ БЕЛЫЕ

DECÒ FEET

2MRREGINAPDALDD P 69.6250ALLUMINIO NATURALE · NATURAL ALUMINIUM · NATÜRLICHE ALUMINIUM
ALUMINIUM NATUREL · ALUMINIO NATURAL · АЛЮМИНИЯ НАТУРАЛЬНОГО**2MRREGINAPDCRDD P 74.9750**ALLUMINIO LUCIDO · POLISHED ALUMINIUM · GLÄNZENDE ALUMINIUM
ALUMINIUM POLI · ALUMINIO LUCIDO · АЛЮМИНИЯ ПОЛИРОВАННОГО**2MRREGINAPDOTDD P 78.6250**OTTONE LUCIDO · POLISHED BRASS · GLÄNZENDE MESSING
LAITON POLI · LATON LUCIDO · ЛАТУНИ ПОЛИРОВАННОЙ**2MRREGINAPDBIDD P 74.9750**

BIANCO · WHITE · WEISS · BLANC · BLANCO · БЕЛАЯ

VASCA IN GHISA (SENZA FORI)**MODELLO PIEDE EAGLE - FINITURA: ALLUMINIO NATURALE, ALLUMINIO LUCIDO, OTTONE LUCIDO, SMALTO BIANCO**

CAST IRON BATHTUB (WITHOUT TAP HOLES)

FEET MODEL EAGLE - FEET IN: NATURAL ALUMINIUM, POLISHED ALUMINIUM, POLISHED BRASS, WHITE ENAMEL

GUSSEISERNE BADEWANNE (OHNE LÖCHER)

FÜSSEN EAGLE - FÜSSEN MIT: NATÜRLICHEN ALUMINIUM, GLANZENDEN ALUMINIUM, GLANZENDEN MESSING, WEISSEN

BAIGNOIRE EN FONTE (SANS LES TROUS)

MODÈLE EAGLE - PIEDS EN: ALUMINIUM NATUREL, ALUMINIUM POLI, LAITON POLI, BLANC

BAÑERA EN HIERRO FUNDIDO (SIN HUECOS)

MODELO EAGLE - PIED EN: ALUMINIO NATURAL, ALUMINIO LUCIDO, LATON LUCIDO, BLANCO

ВАННА ЧУГУННАЯ (БЕЗ ОТВЕРСТИЙ)

МОДЕЛЬ EAGLE - НОЖКИ: ИЗ АЛЮМИНИЯ НАТУРАЛЬНОГО, АЛЮМИНИЯ ПОЛИРОВАННОГО, ЛАТУНИ ПОЛИРОВАННОЙ, КРАШЕННЫЕ БЕЛЫЕ

EAGLE FEET

2MRREGINAALDD P 69.6250ALLUMINIO NATURALE · NATURAL ALUMINIUM · NATÜRLICHE ALUMINIUM
ALUMINIUM NATUREL · ALUMINIO NATURAL · АЛЮМИНИЯ НАТУРАЛЬНОГО**2MRREGINACRDD P 74.9750**ALLUMINIO LUCIDO · POLISHED ALUMINIUM · GLÄNZENDE ALUMINIUM
ALUMINIUM POLI · ALUMINIO LUCIDO · АЛЮМИНИЯ ПОЛИРОВАННОГО**2MRREGINAOTDD P 78.6250**OTTONE LUCIDO · POLISHED BRASS · GLÄNZENDE MESSING
LAITON POLI · LATON LUCIDO · ЛАТУНИ ПОЛИРОВАННОЙ**2MRREGINABIDD P 74.9750**

BIANCO · WHITE · WEISS · BLANC · BLANCO · БЕЛАЯ

COLORS PAG. 126**SUPPLEMENTO EXTRA PER VERNICIATURA ESTERNA VASCA 487 COLORI MATT**

EXTRA CHARGE FOR PAINTING EXTERNAL OF BATHTUB 487 MATT COLOURS

EXTRABEILAGE FÜR DEN AUSSENANSTRICH DER WANNE 487 MATTE FARBEN

SUPPLÉMENT POUR PEINTURE EXTÉRIEURE BAIGNOIRE 487 COULEURS MATES

SUPLEMENTO EXTRA PARA PINTURA EXTERIOR DE LA BAÑERA 487 COLORES MATE

ДОПОЛНИТЕЛЬНОЕ ВЛОЖЕНИЕ ДЛЯ ОКРАСКИ НАРУЖНОЙ СТОРОНЫ ВАННЫ 487 ЦВЕТОВ MATT

P 13.5000

LISTA ACCESSORI ABBINABILI (VEDI PAGINA 160):

LIST OF MATCHING ACCESSORIES (SEE PAGE 160):

LISTE PASSENDER ACCESSOIRES (SIEHE SEITE 160):

LISTE DES ACCESSOIRES COMBINABLES (VOIR PAGE 160):

LISTADO DE ACCESORIOS CONJUNTABLES (VÉASE PÁGINA 160):

ПЕРЕЧЕНЬ СООТВЕТСТВУЮЩИХ ПРИНАДЛЕЖНОСТЕЙ (СМ. СТРАНИЦУ 160):

SFD1058s - SFD74 - SFDDEV1 - SFD1040s - FR1011 - SF3351/3358

| 120

REGINA
COPPER EFFECT





REGINA COPPER EFFECT

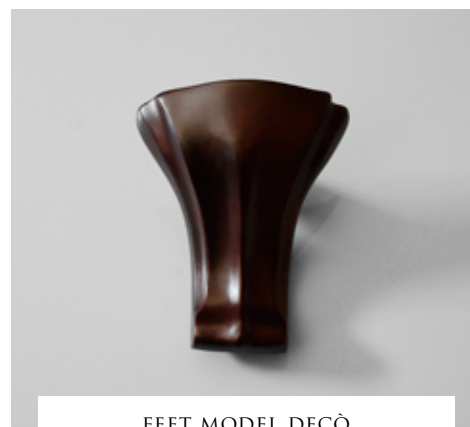
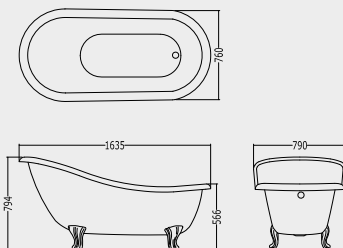

FEET MODEL DECÒ

**VASCA IN GHISA (SENZA FORI) CON VERNICIATURA ESTERNA EFFETTO RAME
MODELLO PIEDE DECÒ - FINITURA: RAME ANTICO**

CAST IRON BATHTUB (WITHOUT TAP HOLES) WITH OUTSIDE IN A COPPER EFFECT FINISH
FEET MODEL DECÒ - FINISHING: ANTIQUED COPPER

GUSSEISERNE BADEWANNE (OHNE LÖCHER) MIT AUSSENANSTRICH IM KUPFEREFFEKT
FÜSSE MODELL DECÒ - VEREDELUNG: KUPFER ANTIK

BAIGNOIRE EN FONTE (SANS LES TROUS) AVEC PEINTURE EXTÉRIEURE EFFET CUIVRE
MODÈLE DE PIEDS DECÒ - FINITION: CUIVRE ANTIQUE

BAÑERA EN HIERRO FUNDIDO (SIN HUECOS) CON BARNIZADO EXTERIOR EFECTO COBRE
MODELO PIES DECÒ - ACABADO: COBRE ANTIGUO

ЧУГУННАЯ ВАННА (БЕЗ ОТВЕРСТИЙ) С ОТДЕЛКОЙ НАРУЖНОЙ СТОРОНЫ ПОД МЕДЬ
МОДЕЛЬ НОГИ DECÒ - ОТДЕЛКА: СОСТАРЕННАЯ МЕДЬ

2MRREGINAVARPD

P 115.5000

ANTICO RAME - ANTIQUED COPPER - KUPFER ANTIK - CUIVRE ANTIQUE
ANTIGUO COBRE - СОСТАРЕННАЯ МЕДЬ

LISTA ACCESSORI ABBINABILI (VEDI PAGINA 160):

LIST OF MATCHING ACCESSORIES (SEE PAGE 160):

LISTE PASSENDER ACCESSOIRES (SIEHE SEITE 160):

LISTE DES ACCESSOIRES COMBINABLES (VOIR PAGE 160):

LISTADO DE ACCESORIOS CONJUNTABLES (VÉASE PÁGINA 160):

ПЕРЕЧЕНЬ СООТВЕТСТВУЮЩИХ ПРИНАДЛЕЖНОСТЕЙ (СМ. СТРАНИЦУ 160):

SFD1058s - SFD74 - SFDDEV1 - SFD1040s - FR1011 - SF3351/3358

122

REGINA IRON EFFECT





REGINA IRON EFFECT

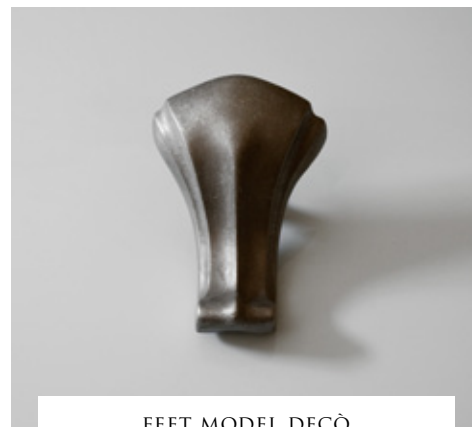
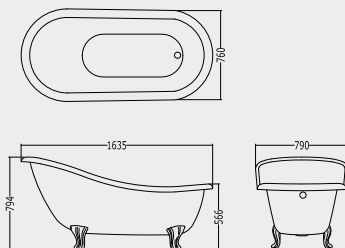

FEET MODEL DECÒ

**VASCA IN GHISA (SENZA FORI) CON VERNICIATURA ESTERNA EFFETTO FERRO
MODELLO PIEDE DECÒ - FINITURA: ALLUMINIO NATURALE**

*CAST IRON BATHTUB (WITHOUT TAP HOLES) WITH OUTSIDE IN AN IRON EFFECT FINISH
FEET MODEL DECÒ - FINISHING: NATURAL ALUMINIUM*

*GUSSEISERNE BADEWANNE (OHNE LÖCHER) MIT AUSSENANSTRICH IM EISENEFFEKT
FÜSSE MODELL DECÒ - VEREDELUNG: ALUMINIUM NATUR*

*BAIGNOIRE EN FONTE (SANS LES TROUS) VEC PEINTURE EXTÉRIEURE EFFET FER
MODÈLE DE PIEDS DECÒ - FINITION: ALUMINIUM NATUREL*

*BAÑERA EN HIERRO FUNDIDO (SIN HUECOS) CON BARNIZADO EXTERIOR EFECTO HIERRO
MODELO PIES DECÒ - ACABADO: ALUMINIO NATURAL*

*ЧУГУННАЯ ВАННА (БЕЗ ОТВЕРСТИЙ) С ВНЕШНЕЙ ЛАКИРОВКОЙ ПОДСТАЛЬ
МОДЕЛЬ НОГИ DECÒ - ОТДЕЛКА: ИЗ АЛЮМИНИЯ НАТУРАЛЬНОГО*

2MRREGINAVIRPDAL P 108.6750

ALLUMINIO NATURALE - NATURAL ALUMINIUM - NATÜRLICHE ALUMINIUM
ALUMINIUM NATUREL - ALUMINIO NATURAL - АЛЮМИНИЯ НАТУРАЛЬНОГО

LISTA ACCESSORI ABBINABILI (VEDI PAGINA 160):

LIST OF MATCHING ACCESSORIES (SEE PAGE 160):

LISTE PASSENDER ACCESSOIRES (SIEHE SEITE 160):

LISTE DES ACCESSOIRES COMBINABLES (VOIR PAGE 160):

LISTADO DE ACCESORIOS CONJUNTABLES (VÉASE PÁGINA 160):

ПЕРЕЧЕНЬ СООТВЕТСТВУЮЩИХ ПРИНАДЛЕЖНОСТЕЙ (СМ. СТРАНИЦУ 160):

SFD1058s - SFD74 - SFDDEV1 - SFD1040s - FR1011 - SF3351/3358

124

FINISHES FOR BATHTUB FEET



POLISHED ALUMINIUM



NATURAL ALUMINIUM



POLISHED BRASS



WHITE



ANTIQUED COPPER



BRUSHED GOLD



SATIN NICKEL



ANTIQUED ALUMINIUM LEAF

125

PRODUCT CHARACTERISTICS

CARATTERISTICHE DEL PRODOTTO:

N.B. LE VASCHE IN GHISA SONO PRODOTTE CON SISTEMI ARTIGIANALI.

LA FINITURA SIA INTERNA CHE ESTERNA RISPECCHIA LA MANUALITÀ DELLA PRODUZIONE.

LA VERNICIATURA ESTERNA È UN FONDO DI PREPARAZIONE E NON È DA CONSIDERARSI UNA FINITURA A VISTA.

SI CONSIGLIA UNA SEMPLICE VERNICIATURA A PENNELLO, CON NORMALI VERNICI A TEMPERA, TEMPERA LAVABILE, SMALTI, SMALTI AD ACQUA.

LA VERNICIATURA NORMALMENTE RIPRENDE, CON MACCHIATURA O TROMPE D'OEIL, I COLORI PROPOSTI NEL BAGNO.

I PIEDI POSSONO AVERE PICCOLE VARIAZIONI NEL DECORO RISPETTO ALLE FOTO IN CATALOGO.

(*) SPECIFICARE SEMPRE SE RICHIEDI FORI (2) PER RUBINETTERIA.

PRODUCT CHARACTERISTICS:

OUR CAST IRON BATHTUBS ARE PRODUCED FOLLOWING TRADITIONAL HAND-MADE SYSTEMS.

THEIR INTERNAL AND EXTERNAL FINISHES ARE BOTH PROOF OF THE WAY IN WHICH THEY ARE PRODUCED.

THE EXTERNAL PAINTING OF OUR BATHTUBS IS PRIMED FOR THE FINAL ENAMELING AND CANNOT BE CONSIDERED AS A FINAL FINISH.

A SIMPLE BRUSH PAINTING WITH NORMAL DISTEMPER, WASHABLE DISTEMPER OR ENAMEL PAINTS IS SUGGESTED.

BY USING THE SPOTTING TECHNIQUE OR THAT OF THE TROMPE L'OEIL THE COLOUR OF THE PAINTING OF THE BATHTUB IS USUALLY THE SAME OF THE WALLS OF THE BATHROOMS.

THE DECORATION OF THE FEET OF OUR BATHTUBS CAN BE SLIGHTLY DIFFERENT FROM THAT OF THE TUBS WHICH ARE SHOWN IN OUR CATALOGUE.

(*) IF TAP HOLES ARE REQUESTED, PLEASE ALWAYS SPECIFY AT TIME OF ORDER.

EIGENSCHAFTEN DES PRODUKTS:

UNSERE GUSSEISERNEN BADEWANNEN WERDEN HANDWERKSMÄSSIG HERGESTELLT, DIE ÄUSSEREN UND INNEREN VOLLENDUNGEN SIND NACHWEISE DAFÜR.

DER ÄUSSERE ANSTRICH IST EINE GRUNDFARBE UND DARF NICHT ALS FERTIGFARBE AGESEHEN WERDEN.

WIR EMPFEHLEN EINEN PINSELANSTRICH MIT NORMALEN TEMPERAFARBEN, MIT WASCHECHTEN TEMPERAFARBEN ODER WASSERLACKEN.

MIT SCHEINARCHITEKTUR ODER MIT BEHANDLUNGEN MIT EINEM NASSEN SCHWAMM KANN DIE LACKIERUNG DER WANNE NORMALERWEISE DEN FARBEN DES BADEZIMMERS ANGEPAST WERDEN.

DAS DEKOR DER FÜSSE KANN SICHETWAS VON DEM DER FOTOS IN UNSEREM KATALOG UNTERSCHIEDEN.

(*) BEI DER BESTELLUNG MUSS IMMER GENAU ANGEZEIGT WERDEN, OB BOHRUNGEN (2 LÖCHER) FÜR DIE ARMATUR GEWÜNSCHT WERDEN.

CARACTÉRISTIQUES DU PRODUIT:

LES BAIGNOIRES EN FONTE SONT PRODUITES DE FAÇON ARTISANALE.

LA FINITION INTERNE ET EXTERNE REFLÈTE LE CARACTÈRE MANUEL DE LA PRODUCTION.

LA PEINTURE EXTÉRIEURE EST UNE PRÉPARATION QUI NE DOIT PAS ÊTRE CONSIDÉRÉE COMME UNE FINITION.

IL EST RECOMMANDÉ DE PEINDRE SIMPLEMENT AU PINCEAU, AVEC UNE PEINTURE " A TEMPERA " OU UN ENDUIT DE LAQUE.

NORMALEMENT, LA PEINTURE REPREND SOUS FORME DE TACHES OU DE TROMPE-L'OEIL LES COULEURS DÉJÀ PRÉSENTES DANS LA SALLE DE BAIN.

LES PIEDS PEUVENT PRÉSENTER DE PETITES VARIATIONS DE DÉCOR PAR RAPPORT AUX PHOTOS DU CATALOGUE.

(*) TOUJOURS PRÉCISER SI DES TROUS (2) SONT EXIGÉS POUR LA ROBINETTERIE.

CARACTERÍSTICAS DEL PRODUCTO:

LAS BAÑERAS EN HIERRO FUNDIDO ESTAN PRODUCIDAS MEDIANTE SISTEMAS ARTESANOS.

EL ACABADO INTERIOR Y EXTERIOR REFLEJA LA ARTESANIA DE LA PRODUCCIÓN.

LA PINTURA EXTERIOR ES SIMPLEMENTE UNA BASE.

SE ACONSEJA TERMINAR CON PINCEL Y BARNIZ, BARNIZ LAVABLE, BARNIZ VITREO, O ESMALTE DE AGUA.

LA PINTURA, NORMALMENTE ES LA MISMA QUE LOS COLORES DEL CUARTO DE BAÑO.

LOS PIES PUEDEN LLEVAR PEQUEÑAS DIFERENCIAS EN LA DECORACIÓN CON RESPETO A LAS FOTOS DEL CATÁLOGO.

(*) ESPECIFICAR SIEMPRE EN LA ORDEN EL NUMERO DE AGUJEROS PARA LA GRIFERIA.

ХАРАКТЕРИСТИКИ ИЗДЕЛИЯ:

ПРИМЕЧАНИЕ. ЧУГУННЫЕ ВАННЫ ПРОИЗВОДЯТСЯ РУЧНЫМ СПОСОБОМ, ЧТО ОТРАЖАЕТСЯ НА НАРУЖНОЙ И ВНУТРЕННЕЙ ОТДЕЛКЕ.

НАРУЖНАЯ ОТДЕЛКА – НЕ ОКОНЧАТЕЛЬНАЯ, А ПРЕДСТАВЛЯЕТ СОБОЙ ЛИШЬ СЛОЙ ГРУНТОВКИ.

РЕКОМЕНДУЕТСЯ ПОСТАЯ ПОКРАСКА КИСТЬЮ ОБЫЧНОЙ ТЕМПЕРОЙ, МОЩЕЮЩЕЙСЯ ТЕМПЕРОЙ, ЭМАЛЬЮ, ВОДНО-ДИСПЕРСИОННОЙ ЭМАЛЬЮ.

БЛАГОДАРЯ ОПТИЧЕСКОМУ ЭФФЕКТУ ОБЫЧНО ПОСЛЕ ПОКРАСКИ ВАННА ОБРЕТАЕТ ОТТЕНКИ ИНТЕРЬЕРА.

НОЖКИ МОГУТ НЕМНОГО ОТЛИЧАТЬСЯ ПО ДЕКОРУ ОТ ТЕХ, ЧТО ПРИВЕДЕНЫ НА ФОТОГРАФИЯХ В КАТАЛОГЕ.

(*) СЛЕДУЕТ ВСЕГДА УКАЗЫВАТЬ, НУЖНЫ ЛИ ОТВЕРСТИЯ (2) ДЛЯ КРАНОВОЙ АРМАТУРЫ.

| 126

COLORS COLLECTION



“COLORS COLLECTION” È UN NUOVO SERVIZIO DI VERNICIATURA PERSONALIZZATO, DEDICATO A TUTTE LE VASCHE DA BAGNO IN GHISA.

LA COLLEZIONE COMPRENDE **487** COLORI MATT IDROSOLUBILI, UNA GAMMA INCREDIBILMENTE VERSATILE DI NUANCES IN GRADO DI CONFERIRE AL PRODOTTO UN FASCINO INTRINSECO E INDIVIDUALE.

PER LA FORNITURA DEL PRODOTTO FINITO, METTIAMO A DISPOSIZIONE UN SERVIZIO ALTAMENTE SPECIALIZZATO E DI ELEVATO KNOW-HOW TECNICO-SPECIALISTICO.

THE “COLORS COLLECTION” IS A NEW TAILORED PAINTING SERVICE DEDICATED TO ALL OF OUR SPLENDID CAST IRON BATHTUBS.

COMPRISED OF **487** WATER DILUTABLE MATT COLOURS, THIS COLLECTION MAKES IT AN INCREDIBLY VERSATILE RANGE WITH BOTH CLASSIC AND MODERN COLOURS, PROVIDING INTRINSIC AND INDIVIDUAL FASCINATION.

THIS, THEREBY MAKING AVAILABLE A HIGHLY SPECIALIZED SERVICE INCORPORATING HIGH LEVEL SPECIALIST TECHNICAL KNOW-HOW FOR READY-TO-USE SUPPLY OF THE FINISHED PRODUCT.

“COLORS COLLECTION” IST EIN NEUES ANGEBOT FÜR DIE INDIVIDUELLE LACKIERUNG FÜR ALLE BADEWANNEN AUS GUSSEISEN.

DIE KOLLEKTION UMFASST **487** MATTE, WASSERVERDÜNNBARE LACKE MIT EINER UNGLAUBLICH BREIT GEFÄCHERTEN PALETTE VON NUANCEN, DIE DEM PRODUKT EINE ZAUBERHAFT INDIVIDUELLE NOTE VERLEIHEN.

FÜR DIE LIEFERUNG DES FERTIGEN PRODUKTS STELLEN WIR EINEN HOCHQUALIFIZIERTEN SERVICE MIT SPEZIFISCHEM TECHNISCHEM KNOWHOW ZUR VERFÜGUNG.

“COLORS COLLECTION” EST UN NOUVEAU SERVICE PERSONNALISÉ DE PEINTURE, DÉDIÉ À TOUTES LES BAIGNOIRES EN FONTE.

LA COLLECTION COMPREND **487** COULEURS MATES SOLUBLES DANS L'EAU, UNE GAMME INCROYABLEMENT RICHE EN NUANCES CAPABLES DE DONNER AU PRODUIT UN CHARME UNIQUE.

POUR LA FOURNITURE DU PRODUIT FINI NOUS METTONS À DISPOSITION NOTRE SERVICE TRÈS SPÉCIALISÉ ET NOTRE SAVOIR-FAIRE TECHNIQUE.

“COLORS COLLECTION” ES UN NUEVO SERVICIO DE BARNIZADO PERSONALIZADO DEDICADO A TODAS LAS BAÑERAS DE FUNDICIÓN.

LA COLECCIÓN INCLUYE **487** COLORES MATES HIDRODILUIBLES, UN SURTIDO INCREÍBLEMENTE VERSÁTIL DE MATICES QUE LE PROPORCIONAN AL ARTÍCULO UNA INTRÍNSECA FASCINACIÓN PARTICULAR.

PARA ENTREGAR EL ARTÍCULO ACABADO, PONEMOS A DISPOSICIÓN UN SERVICIO MUY ESPECIALIZADO CARACTERIZADO POR SU ALTO KNOW-HOW TÉCNICO-ESPECIALÍSTICO.

«COLORS COLLECTION» — ЭТО НОВАЯ УСЛУГА ИНДИВИДУАЛЬНОЙ ПОКРАСКИ, КОТОРАЯ ДОСТУПНА ДЛЯ ВСЕХ ЧУГУННЫХ ВАНН.

КОЛЛЕКЦИЯ СОСТОИТ ИЗ **487** ВОДОНЕРАЗБАВЛЯЕМЫХ МАТОВЫХ ОТТЕНКОВ. ЭТА НЕВЕРОЯТНО РАЗНООБРАЗНАЯ ЦВЕТОВАЯ ГАММА СПОСОБНА ПРИДАТЬ КАЖДОМУ ИЗДЕЛИЮ НЕПОВТОРИМОЕ ОЧАРОВАНИЕ.

ЧТОБЫ ПРЕДОСТАВИТЬ ПОКУПАТЕЛЮ ЗАКОНЧЕННЫЙ ПРОДУКТ, МЫ ПРИВЛЕКАЕМ СПЕЦИАЛИЗИРОВАННЫЙ СЕРВИС, ИСПОЛЬЗУЮЩИЙ ТЕХНОЛОГИИ ВЫСОКОГО УРОВНЯ.



128 AMBRA



AMBRA

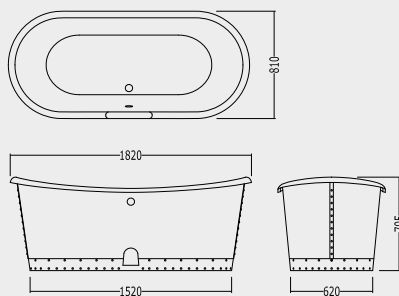

NAAMBRA

P 233.9850

VASCA IN GHISA (SENZA FORI) RIVESTITA ESTERNAMENTE IN LAMINA DI RAME

CAST IRON BATHTUB (WITHOUT TAP HOLES) WITH EXTERIOR COVERED IN ANTIQUED COPPER
GUSSEIERNE BADEWANNE (OHNE LÖCHER) MIT KUPFERFOLIE
BAIGNOIRE EN FONTE (SANS LES TROUS) AVEC REVÊTEMENT EXTÉRIEUR EN LAME DE CUIVRE
BAÑERA DE HIERRO FUNDIDO (SIN HUECOS) CON REVESTIMIENTO EXTERIOR EN COBRE
ВАННА ЧУГУННАЯ (БЕЗ ОТВЕРСТИЙ), ОБЛИЦОВАННАЯ СНАРУЖИ ЛИСТОВОЙ МЕДЬЮ

LISTA ACCESSORI ABBINABILI (VEDI PAGINA 160):

LIST OF MATCHING ACCESSORIES (SEE PAGE 160):

LISTE PASSENDER ACCESSOIRES (SIEHE SEITE 160):

LISTE DES ACCESSOIRES COMBINABLES (VOIR PAGE 160):

LISTADO DE ACCESORIOS COMJUNTABLES (VÉASE PÁGINA 160):

ПЕРЕЧЕНЬ СООТВЕТСТВУЮЩИХ ПРИНАДЛЕЖНОСТЕЙ (СМ. СТРАНИЦУ 160):

SFD1058sm



130 CAMELOT



CAMELOT

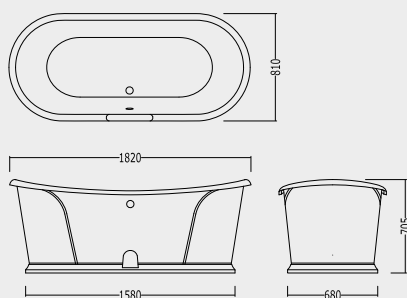

NACAMELOT

P 250.6980

VASCA IN GHISA (SENZA FORI) RIVESTITA ESTERNAMENTE IN LAMINA DI PIOMBO

CAST IRON BATHTUB (WITHOUT TAP HOLES) WITH EXTERIOR COVERED IN LEAD

GUSSEISERNE BADEWANNE (OHNE LÖCHER) MIT BLEIFOLIE VERKLEIDET

BAIGNOIRE EN FONTE (SANS LES TROUS) AVEC REVÊTEMENT EXTÉRIEUR EN LAME DE PLOMB

BAÑERA DE HIERRO FUNDIDO (SIN HUECOS) CON REVESTIMIENTO EXTERIOR EN PLOMO

ВАННА ЧУГУННАЯ(БЕЗ ОТВЕРСТИЙ), ОБЛИЦОВАННАЯ СНАРУЖИ ЛИСТОВЫМ СВИНЦОМ

LISTA ACCESSORI ABBINABILI (VEDI PAGINA 160):

LISTE OF MATCHING ACCESSORIES (SEE PAGE 160):

LISTE PASSENDER ACCESSOIRES (SIEHE SEITE 160):

LISTE DES ACCESSOIRES COMBINABLES (VOIR PAGE 160):

LISTADO DE ACCESORIOS COMJUNTABLES (VÉASE PÁGINA 160):

ПЕРЕЧЕНЬ СООТВЕТСТВУЮЩИХ ПРИНАДЛЕЖНОСТЕЙ (СМ. СТРАНИЦУ 160):

SFD1058SM



132

CAMELOT RAME ANTICO



CAMELOT RAME ANTICO

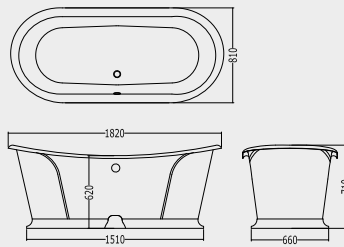

NACAMELOTAR

P 247.5000

VASCA IN GHISA (SENZA FORI) RIVESTITA ESTERNAMENTE IN LAMINA DI RAME ANTICATO

CAST IRON BATH-TUB (WITHOUT HOLES) COVERED WITH ANTIQUE-LOOK COPPER FOIL

GUSSEISENWANNE (OHNE LÖCHER) MIT AUBENVERKLEIDUNG AUS ANTIK-KUPFER

BAIGNOIRE EN FONTE (SANS TROUS) REVÊTUE À L'EXTÉRIEUR D'UNE FEUILLE DE CUIVRE VIEILLIE

BAÑERA DE FUNDICIÓN (SIN AGUJEROS) REVESTIDA POR FUERA CON HOJA DE COBRE ANTIGUO

ВАННА ЧУГУННАЯ (БЕЗ ОТВЕРСТИЙ) С ВНЕШНЕЙ ОБЛИЦОВКОЙ ИЗ ПЛАСТИН АНТИЧНОЙ МЕДИ

LISTA ACCESSORI ABBINABILI (VEDI PAGINA 160):

LIST OF MATCHING ACCESSORIES (SEE PAGE 160):

LISTE PASSENDER ACCESSOIRES (SIEHE SEITE 160):

LISTE DES ACCESSOIRES COMBINABLES (VOIR PAGE 160):

LISTADO DE ACCESORIOS CONJUNTABLES (VÉASE PÁGINA 160):

ПЕРЕЧЕНЬ СООТВЕТСТВУЮЩИХ ПРИНАДЛЕЖНОСТЕЙ (СМ. СТРАНИЦУ 160):

SFD1058sm



134 CAPITOL



CAPITOL

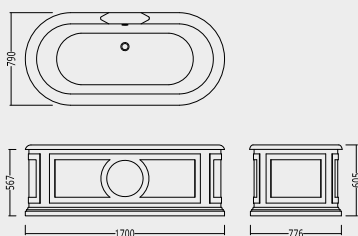

DECAPITOLV

P 200.0000

**VASCA IN GHISA (SENZA FORI) RIVESTITA ESTERNAMENTE IN LAMINA DI ALLUMINIO
VERNICIATO IN UNO DEI 487 COLORI DEL "COLORS COLLECTION" (VEDI PAGINA 126):**

CAST IRON BATHTUB (WITHOUT TAP HOLES) WITH EXTERIOR COVERED IN ALUMINIUM
AND THEN PAINTED IN ONE OF THE 487 COLOURS OF THE "COLORS COLLECTION" (SEE PAGE 126):

GUSSEISERNE BADEWANNE (OHNE LÖCHER) GUSSEISERNE WANNE, AUSSEN MIT ALUMINIUMFOLIE VERKLEIDET,
ANGESTRICHEN MIT EINER DER 487 FARBEN AUS DER COLORS COLLECTION (SIEHE SEITE 126):

BAIGNOIRE EN FONTE (SANS TROUS) REVÊTUE À L'EXTÉRIEUR D'UNE FEUILLE D'ALUMINIUM
PEINT EN UNE DES 487 COULEURS DE COLORS COLLECTION (VOIR PAGE 126):

BAÑERA DE FUNDICIÓN (SIN AGUJEROS) REVESTIDA EXTERIORMENTE EN CHAPA DE ALUMINIO
BARNIZADO EN UNO DE LOS 487 COLORES DE COLORS COLLECTION (VÉASE PÁGINA 126):

ЧУГУННАЯ ВАННА (БЕЗ ОТВЕРСТИЙ), С ВНЕШНЕЙ ОТДЕЛКОЙ ТОНКИМИ АЛЮМИНИЕВЫМИ ЛИСТАМИ,
ОКРАШЕННЫМИ В ОДИН ИЗ 487 ЦВЕТОВ COLORS COLLECTION (СМ. СТРАНИЦУ 126):

LISTA ACCESSORI ABBINABILI (VEDI PAGINA 160):

LIST OF MATCHING ACCESSORIES (SEE PAGE 160):

LISTE PASSENDER ACCESSOIRES (SIEHE SEITE 160):

LISTE DES ACCESSOIRES COMBINABLES (VOIR PAGE 160):

LISTADO DE ACCESORIOS CONJUNTABLES (VÉASE PÁGINA 160):

ПЕРЕЧЕНЬ СООТВЕТСТВУЮЩИХ ПРИНАДЛЕЖНОСТЕЙ (СМ. СТРАНИЦУ 160):

SFD1058s



136 REGAL



REGAL

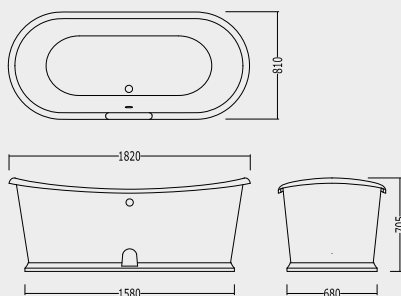

DEREGAL

P187.6875

VASCA IN GHISA (SENZA FORI) RIVESTITA ESTERNAMENTE IN LAMINA DI ALLUMINIO LUCIDATO

CAST IRON BATHTUB (WITHOUT TAP HOLES) WITH EXTERIOR COVERED IN POLISHED ALUMINIUM
 GUSSEISERNE BADEWANNE (OHNE LÖCHER) MIT POLIERTER ALUMINIUMFOLIE VERKLEIDET
 BAIGNOIRE EN FONTE (SANS LES TROUS) AVEC REVÊTEMENT EXTÉRIEUR EN FEUILLE D'ALUMINIUM
 BAÑERA DE HIERRO FUNDIDO (SIN HUECOS) CON REVESTIMIENTO EXTERIOR EN ALUMINIO
 ВАННА ЧУГУННАЯ(БЕЗ ОТВЕРСТИЙ), ОБЛИЦОВАННАЯ СНАРУЖИ ЛИСТОВЫМ ПОЛИРОВАННЫМ АЛЮМИНИЕМ

LISTA ACCESSORI ABBINABILI (VEDI PAGINA 160):

LIST OF MATCHING ACCESSORIES (SEE PAGE 160):
 LISTE PASSENDER ACCESSOIRES (SIEHE SEITE 160):
 LISTE DES ACCESSOIRES COMBINABLES (VOIR PAGE 160):
 LISTADO DE ACCESORIOS COMJUNTABLES (VÉASE PÁGINA 160):
 ПЕРЕЧЕНЬ СООТВЕТСТВУЮЩИХ ПРИНАДЛЕЖНОСТЕЙ (СМ. СТРАНИЦУ 160):

SFD1058sm



138

REGAL COLORS

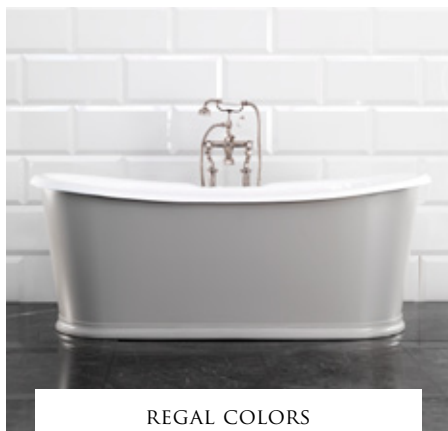

REGAL COLORS

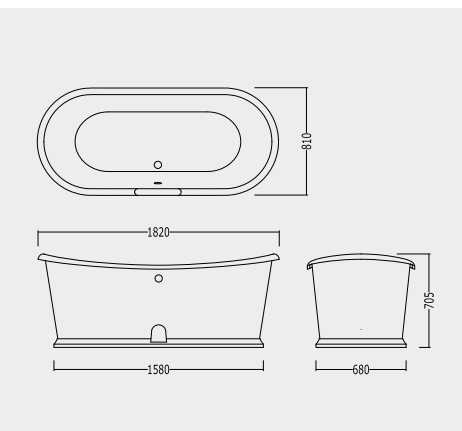

REGAL COLORS

P189.0000

VASCA IN GHISA (SENZA FORI) RIVESTITA ESTERNAMENTE IN LAMINA DI ALLUMINIO VERNICIATO IN UNO DEI 487 COLORI DEL "COLORS COLLECTION" (VEDI PAGINA 126):

CAST IRON BATHTUB (WITHOUT TAP HOLES) WITH EXTERIOR COVERED IN ALUMINIUM AND THEN PAINTED IN ONE OF THE 487 COLOURS OF THE "COLORS COLLECTION" (SEE PAGE 126):

GUSSEISERNE BADEWANNE (OHNE LÖCHER) GUSSEISERNE WANNE, AUSSEN MIT ALUMINIUMFOLIE VERKLEIDET, ANGESTRICHEN MIT EINER DER 487 FARBEN AUS DER COLORS COLLECTION (SIEHE SEITE 126):

BAIGNOIRE EN FONTE (SANS TROUS) REVÊTUE À L'EXTÉRIEUR D'UNE FEUILLE D'ALUMINIUM PEINT EN UNE DES 487 COULEURS DE COLORS COLLECTION (VOIR PAGE 126):

BAÑERA DE FUNDICIÓN (SIN AGUJEROS) RIVESTIDA EXTERIORMENTE EN CHAPA DE ALUMINIO BARNIZADO EN UNO DE LOS 487 COLORES DE COLORS COLLECTION (VÉASE PÁGINA 126):

ЧУГУННАЯ ВАННА (БЕЗ ОТВЕРСТИЙ), С ВНЕШНЕЙ ОТДЕЛКОЙ ТОНКИМИ АЛЮМИНИЕВЫМИ ЛИСТАМИ, ОКРАШЕННЫМИ В ОДИН ИЗ 487 ЦВЕТОВ COLORS COLLECTION (СМ. СТРАНИЦУ 126):

LISTA ACCESSORI ABBINABILI (VEDI PAGINA 160):

LIST OF MATCHING ACCESSORIES (SEE PAGE 160):

LISTE PASSENDER ACCESSOIRES (SIEHE SEITE 160):

LISTE DES ACCESSOIRES COMBINABLES (VOIR PAGE 160):

LISTADO DE ACCESORIOS CONJUNTABLES (VÉASE PÁGINA 160):

ПЕРЕЧЕНЬ СООТВЕТСТВУЮЩИХ ПРИНАДЛЕЖНОСТЕЙ (СМ. СТРАНИЦУ 160):

SFD1058sm



140 AURORA

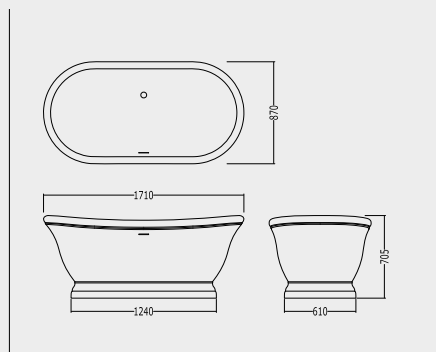

1NAAURORA

P 161.2405

VASCA IN WHITE TEC

BATHTUB IN WHITE TEC
BADEWANNE AUS WHITE TEC
BAIGNOIRE EN WHITE TEC
BANERA EN WHITE TEC
ВАННА ИЗ МАТЕРИАЛА "WHITE TEC"

LISTA ACCESSORI ABBINABILI (VEDI PAGINA 160):

LIST OF MATCHING ACCESSORIES (SEE PAGE 160):
LISTE PASSENDER ACCESSOIRES (SIEHE SEITE 160):
LISTE DES ACCESSOIRES COMBINABLES (VOIR PAGE 160):
LISTADO DE ACCESORIOS CONJUNTABLES (VEASE PÁGINA 160):
ПЕРЕЧЕНЬ СООТВЕТСТВУЮЩИХ ПРИНАДЛЕЖНОСТЕЙ (СМ. СТРАНИЦУ 160):

SFAS400



142

AURORA BIJOUX



AURORA BIJOUX

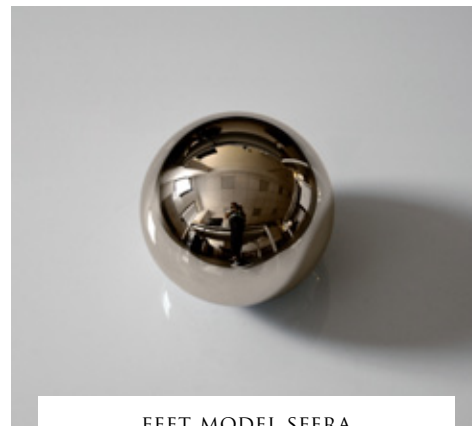
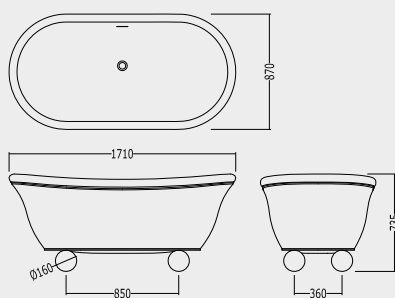

FEET MODEL SFERA

VASCA IN WHITE TEC

SFERE TORNITE IN ALLUMINIO IN FINITURA: CROMO, ORO CHIARO, NICKEL LUCIDO, RAME.

BATHTUB IN WHITE TEC

TURNED ALUMINIUM SPHERES FINISHED WITH: CHROME, LIGHT GOLD, POLISHED NICKEL, COPPER.

BADEWANNE AUS WHITE TEC

GEDREHTE ALUMINIUMKUGELN IN DER AUSFÜHRUNG: CHROM, HELLGOLD, NICKEL GLÄNZEND, KUPFER.

BAIGNOIRE EN WHITE TEC

SPHÈRES TOURNÉES EN ALUMINIUM EN FINITION: CHROME, OR CLAIR, NICKEL BRILLANT, CUIVRE.

BANERA EN WHITE TEC

ESFERAS REDONDAS TORNEADAS DE ALUMINIO CON ACABADOS: CROMO, DORADO CLARO, NIQUEL BRILLANTE Y COBRE.

ВАННА ИЗ WHITE TEC

АЛЮМИНИЕВЫЕ ОБТОЧЕННЫЕ СФЕРЫ С ОТДЕЛКОЙ: ХРОМ, СВЕТЛОЕ ЗОЛОТО, ГЛЯНЦЕВЫЙ НИКЕЛЬ, МЕДЬ.

1NAAURBIJCR P 198.7500

CROMO - CHROME - CHROM - CHROME - CROMO - ХРОМ

1NAAURBIJOT P 202.0000

ORO CHIARO - LIGHT GOLD - HELLGOLD - OR CLAIR
ORO CLARO - СВЕТЛОЕ ЗОЛОТО

1NAAURBIJNK P 202.0000

NICKEL LUCIDO - POLISHED NICKEL - POLIERNICKEL
NICKEL POLI - NIQUEL LUCIDO - НИКЕЛЬ БЛЕСТЯЩИЙ

1NAAURBIJAR P 210.0000

RAME - COPPER - KUPFERFOLIE - CUIVRE - COBRE - МЕДЬ

LISTA ACCESSORI ABBINABILI (VEDI PAGINA 160):

LIST OF MATCHING ACCESSORIES (SEE PAGE 160):

LISTE PASSENDER ACCESSOIRES (SIEHE SEITE 160):

LISTE DES ACCESSOIRES COMBINABLES (VOIR PAGE 160):

LISTADO DE ACCESORIOS CONJUNTABLES (VEASE PÁGINA 160):

ПЕРЕЧЕНЬ СООТВЕТСТВУЮЩИХ ПРИНАДЛЕЖНОСТЕЙ (СМ. СТРАНИЦУ 160):

SFUD42651



144 CELINE



CELINE

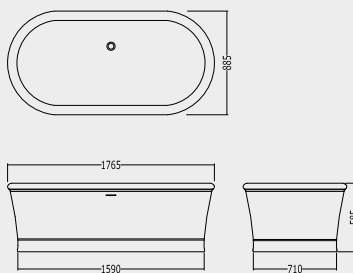

1NACELINE

P 149.9630

VASCA IN WHITE TEC

BATHTUB IN WHITE TEC

BADEWANNE AUS WHITE TEC

BAIGNOIRE EN WHITE TEC

BANERA EN WHITE TEC

ВАННА ИЗ МАТЕРИАЛА "WHITE TEC"

LISTA ACCESSORI ABBINABILI (VEDI PAGINA 160):

LIST OF MATCHING ACCESSORIES (SEE PAGE 160):

LISTE PASSENDER ACCESSOIRES (SIEHE SEITE 160):

LISTE DES ACCESSOIRES COMBINABLES (VOIR PAGE 160):

LISTADO DE ACCESORIOS CONJUNTABLES (VEASE PÁGINA 160):

ПЕРЕЧЕНЬ СООТВЕТСТВУЮЩИХ ПРИНАДЛЕЖНОСТЕЙ (СМ. СТРАНИЦУ 160):

SFAS400



146 DIVA



DIVA

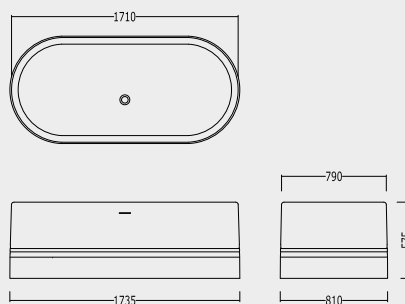

1NADIVA

P 144.3750

VASCA IN WHITE TEC

BATHTUB IN WHITE TEC

BADEWANNE AUS WHITE TEC

BAIGNOIRE EN WHITE TEC

BANERA EN WHITE TEC

БАЙНА ИЗ МАТЕРИАЛА "WHITE TEC"

LISTA ACCESSORI ABBINABILI (VEDI PAGINA 160):

LISTE OF MATCHING ACCESSORIES (SEE PAGE 160):

LISTE PASSENDER ACCESSOIRES (SIEHE SEITE 160):

LISTE DES ACCESSOIRES COMBINABLES (VOIR PAGE 160):

LISTADO DE ACCESORIOS CONJUNTABLES (VEASE PÁGINA 160):

ПЕРЕЧЕНЬ СООТВЕТСТВУЮЩИХ ПРИНАДЛЕЖНОСТЕЙ (СМ. СТРАНИЦУ 160):

SFAS400



148 FUSION



FUSION

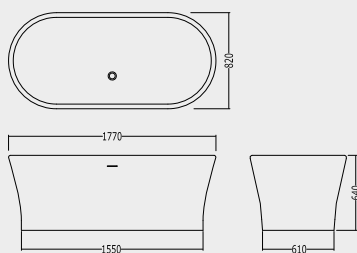

1NAFUSION

P 144.1245

VASCA IN WHITE TEC

BATHTUB IN WHITE TEC
BADEWANNE AUS WHITE TEC
BAIGNOIRE EN WHITE TEC
BANERA EN WHITE TEC
БАННА ИЗ МАТЕРИАЛА "WHITE TEC"

LISTA ACCESSORI ABBINABILI (VEDI PAGINA 160):

LIST OF MATCHING ACCESSORIES (SEE PAGE 160):
LISTE PASSENDER ACCESSOIRES (SIEHE SEITE 160):
LISTE DES ACCESSOIRES COMBINABLES (VOIR PAGE 160):
LISTADO DE ACCESORIOS CONJUNTABLES (VEASE PÁGINA 160):
ПЕРЕЧЕНЬ СООТВЕТСТВУЮЩИХ ПРИНАДЛЕЖНОСТЕЙ (СМ. СТРАНИЦУ 160):

SFAS400



150 PRESIDENT



PRESIDENT

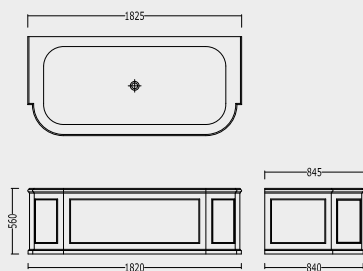

1NAPRESIDENTWH P 210.0000

BIANCO - WHITE - WEISS - BLANC - BLANCO - БЕЛАЯ

1NAPRESIDENTCR P 300.0000

CREMA - CREAM - CREMEFARBEN - CRÈME - CREME - СЛИВКА

VASCA IN "WHITE TEC" DA CENTRO PARETE

"WHITE TEC" WALL MOUNTED BATHTUB
 BAIGNOIRE MURALE "WHITE TEC"
 BAÑERA DE PARED "WHITE TEC"
 "WHITE TEC"-BADEWANNE FÜR WANDMONTAGE
 НАСТЕННАЯ БАВНА "WHITE TEC"

LISTA ACCESSORI ABBINABILI (VEDI PAGINA 160):

LIST OF MATCHING ACCESSORIES (SEE PAGE 160):
 LISTE PASSENDER ACCESSOIRES (SIEHE SEITE 160):
 LISTE DES ACCESSOIRES COMBINABLES (VOIR PAGE 160):
 LISTADO DE ACCESORIOS CONJUNTABLES (VEASE PÁGINA 160):
 ПЕРЕЧЕНЬ СООТВЕТСТВУЮЩИХ ПРИНАДЛЕЖНОСТЕЙ (СМ. СТРАНИЦУ 160):

SF360051





PRESIDENT DX

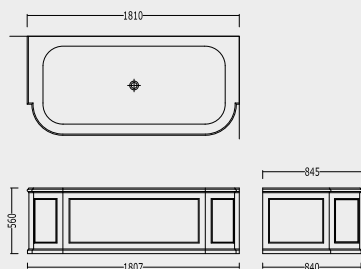

1NAPRESIDENTWHDX P 220.5000

BIANCO - WHITE - WEISS - BLANC - BLANCO - БЕЛАЯ

1NAPRESIDENTCRDX P 312.5000

CREMA - CREAM - CREMEFARBEN - CRÈME - CREME - СЛИВК

VASCA AD ANGOLO DESTRO IN "WHITE TEC"

"WHITE TEC" RIGHT CORNER BATHTUB

WANNE MIT RECHTSLIGENDER ECKE AUS "WHITE TEC"

BAIGNOIRE AVEC ANGLE DROITE EN "WHITE TEC"

BAÑERA ANGULAR DERECHA DE "WHITE TEC"

ПРАВОСТОРОННЯЯ УГЛОВАЯ ВАННА ИЗ МАТЕРИАЛА "WHITE TEC"

LISTA ACCESSORI ABBINABILI (VEDI PAGINA 160):

LIST OF MATCHING ACCESSORIES (SEE PAGE 160):

LISTE PASSENDER ACCESSOIRES (SIEHE SEITE 160):

LISTE DES ACCESSOIRES COMBINABLES (VOIR PAGE 160):

LISTADO DE ACCESORIOS CONJUNTABLES (VEASE PÁGINA 160):

ПЕРЕЧЕНЬ СООТВЕТСТВУЮЩИХ ПРИНАДЛЕЖНОСТЕЙ (СМ. СТРАНИЦУ 160):

SF360051



PRESIDENT SX

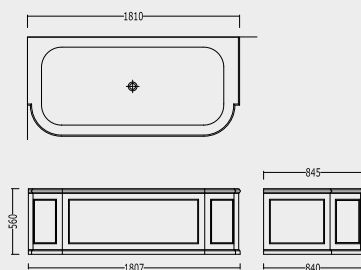

1NAPRESIDENTWHSX P 220.5000

BIANCO - WHITE - WEISS - BLANC - BLANCO - БЕЛАЯ

1NAPRESIDENTCRSX P 312.5000

CREMA - CREAM - CREMEFARBEN - CRÈME - CREME - СЛИВК

VASCA AD ANGOLO SINISTRO IN "WHITE TEC"

"WHITE TEC" LEFT CORNER BATHTUB

WANNE MIT LINKSLIGENDER ECKE AUS "WHITE TEC"

BAIGNOIRE AVEC ANGLE GAUCHE EN "WHITE TEC"

BAÑERA ANGULAR IZQUIERDA DE "WHITE TEC"

ВАННА УГЛОВАЯ ЛЕВОСТОРОННЯЯ ИЗ МАТЕРИАЛА "WHITE TEC"

LISTA ACCESSORI ABBINABILI (VEDI PAGINA 160):

LIST OF MATCHING ACCESSORIES (SEE PAGE 160):

LISTE PASSENDER ACCESSOIRES (SIEHE SEITE 160):

LISTE DES ACCESSOIRES COMBINABLES (VOIR PAGE 160):

LISTADO DE ACCESORIOS CONJUNTABLES (VEASE PÁGINA 160):

ПЕРЕЧЕНЬ СООТВЕТСТВУЮЩИХ ПРИНАДЛЕЖНОСТЕЙ (СМ. СТРАНИЦУ 160):

SF360051



MARBLE TOP

1NAPRESTOPMCA

BIANCO CARRARA - WHITE CARRARA - WEISSER CARRARA - BLANC DE CARRARE - BLANCO DE CARRARA - BIANCO CARRARA

P 90.0000

1NAPRESTOPMNE

NERO MARQUINHA - BLACK MARQUINHA - SCHWARZER MARQUINHA - NOIR MARQUINHA - NEGRO MARQUINHA - NERO MARQUINHA

P 90.0000

TOP IN MARMO PER VASCA

MARBLE TOP FOR BATHTUB

MARMORTOP FÜR WANNE

DESSUS EN MARBRE POUR BAIGNOIRE

ENCIMERA DE MÁRMOL PARA BAÑERA

МРАМОРНАЯ ПЛОСКОСТЬ ДЛЯ ВАННЫ



3 MARBLE PANELS

1NAPRES3PMCA

BIANCO CARRARA - WHITE CARRARA - WEISSER CARRARA - BLANC DE CARRARE - BLANCO DE CARRARA - BIANCO CARRARA

P 18.7500

1NAPRES3PMNE

NERO MARQUINHA - BLACK MARQUINHA - SCHWARZER MARQUINHA - NOIR MARQUINHA - NEGRO MARQUINHA - NERO MARQUINHA

P 18.7500

SET DI 3 PANNELLI IN MARMO PER VASCA

SET OF 3 MARBLE PANELS FOR BATHTUB

SET MIT 3 MARMORPANELEN FÜR WANNE

SÉRIE DE 3 PANNEAUX EN MARBRE POUR BAIGNOIRE

JUEGO DE 3 PANELES DE MÁRMOL PARA BAÑERA

НАБОР ИЗ 3 МРАМОРНЫХ ПАНЕЛЕЙ ДЛЯ ВАННЫ



2 MARBLE PANELS

1NAPRES2PMCA

BIANCO CARRARA - WHITE CARRARA - WEISSER CARRARA - BLANC DE CARRARE - BLANCO DE CARRARA - BIANCO CARRARA

P 13.1250

1NAPRES2PMNE

NERO MARQUINHA - BLACK MARQUINHA - SCHWARZER MARQUINHA - NOIR MARQUINHA - NEGRO MARQUINHA - NERO MARQUINHA

P 13.1250

SET DI 2 PANNELLI IN MARMO PER VASCA DX - SX

SET OF 2 MARBLE PANELS FOR BATHTUB DX - SX

SET MIT 2 MARMORPANELEN FÜR WANNE DX - SX

SÉRIE DE 2 PANNEAUX EN MARBRE POUR BAIGNOIRE DX -SX

JUEGO DE 2 PANELES DE MÁRMOL PARA BAÑERA DX - SX

НАБОР ИЗ 2 МРАМОРНЫХ ПАНЕЛЕЙ ДЛЯ ВАННЫ DX - SX

**N.B. SE È RICHIESTA LA FORATURA, SPECIFICARE IL MODELLO DEL RUBINETTO
(SOLO PRODOTTI DEVON&DEVON)**

THE TAP HOLES MUST BE REQUESTED AT TIME OF ORDER

(ONLY WITH DEVON&DEVON TAPS)

BEI DER BESTELLUNG MUSS IMMER GENAU ANGEBEN WERDEN, OB BOHRUNGEN (2 LÖCHER) FÜR DIE ARMATUR GVEWUENSCHT WERDEN

(NUR FÜR DEVON&DEVON ARMATUREN)

IL EST POSSIBLE DE RÉALISER DES LAMBRIS DANS DIFFÉRENTES MATIÈRES ET SELON DIFFÉRENTES MESURES À PARTIR DE DEVIS

(UNIQUEMENT POUR DES PRODUITS DEVON&DEVON)

INDICAR SIEMPRE SI ESTAN PEDIDOR LOS HUECOS PARA LOS GRIFOS

(EXCLUSIVAMENTE PRODUCTOS DEVON&DEVON)

ЕСЛИ НУЖНЫ ОТВЕРСТИЯ, ПРОСИМ УКАЗЫВАТЬ МОДЕЛЬ: КРАНА

(ТОЛЬКО ИЗДЕЛИЯ DEVON&DEVON)

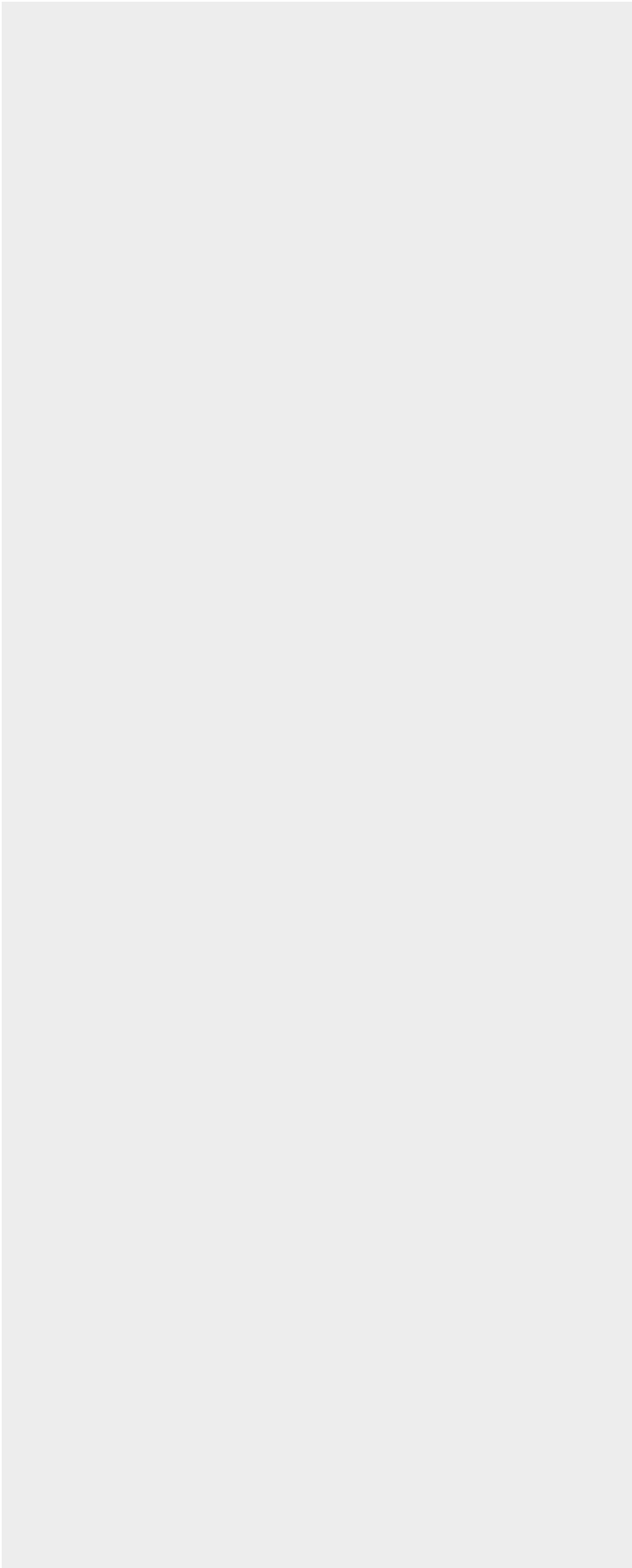



156

WAVE





WAVE DX

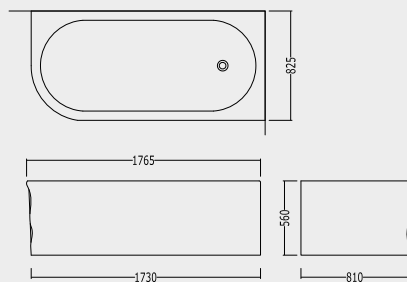

1NAWAVEDX

P 144.1245

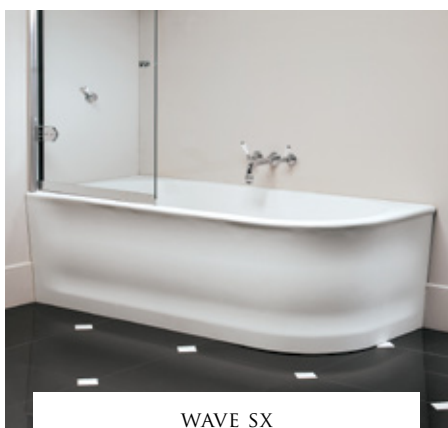
VASCA AD ANGOLO DESTRO IN "WHITE TEC"*"WHITE TEC" RIGHT CORNER BATHTUB**WANNE MIT RECHTLIGENDER ECKE AUS "WHITE TEC"**BAIGNOIRE AVEC ANGLE DROITE EN "WHITE TEC"**BAÑERA ANGULAR DERECHA DE "WHITE TEC"**ПРАВСТОРОННЯЯ УГЛОВАЯ ВАННА ИЗ МАТЕРИАЛА "WHITE TEC"***LISTA ACCESSORI ABBINABILI (VEDI PAGINA 160):***LIST OF MATCHING ACCESSORIES (SEE PAGE 160):**LISTE PASSENDER ACCESSOIRES (SIEHE SEITE 160):**LISTE DES ACCESSOIRES COMBINABLES (VOIR PAGE 160):**LISTADO DE ACCESORIOS CONJUNTABLES (VÉASE PÁGINA 160):**ПЕРЕЧЕНЬ СООТВЕТСТВУЮЩИХ ПРИНАДЛЕЖНОСТЕЙ (СМ. СТРАНИЦУ 160):***SFas400**

WAVE SX

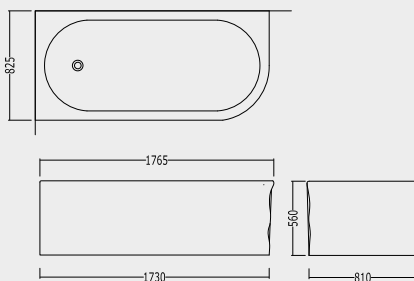

1NAWAVESX

P 144.1245

VASCA AD ANGOLO SINISTRO IN "WHITE TEC"*"WHITE TEC" LEFT CORNER BATHTUB**WANNE MIT LINKSLIGENDER ECKE AUS "WHITE TEC"**BAIGNOIRE AVEC ANGLE GAUCHE EN "WHITE TEC"**BAÑERA ANGULAR IZQUIERDA DE "WHITE TEC"**ВАННА УГЛОВАЯ ЛЕВОСТОРОННЯЯ ИЗ МАТЕРИАЛА "WHITE TEC"***LISTA ACCESSORI ABBINABILI (VEDI PAGINA 160):***LIST OF MATCHING ACCESSORIES (SEE PAGE 160):**LISTE PASSENDER ACCESSOIRES (SIEHE SEITE 160):**LISTE DES ACCESSOIRES COMBINABLES (VOIR PAGE 160):**LISTADO DE ACCESORIOS CONJUNTABLES (VÉASE PÁGINA 160):**ПЕРЕЧЕНЬ СООТВЕТСТВУЮЩИХ ПРИНАДЛЕЖНОСТЕЙ (СМ. СТРАНИЦУ 160):***SFas400**

| 158

ASTORIA / CORINTO
OXFORD



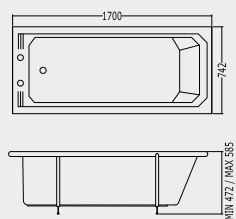

ASTORIA

**IBVAST**

P 34.9395

SENZA FORI - WITHOUT TAP HOLES - OHNE LÖCHER
 SANS LES TROUS - SIN HUECOS - БЕЗ ОТВЕРСТИЙ

IBVASTF

P 34.9395

CON FORI - WITH HOLES - MIT LÖCHER
 AVEC LES TROUS - CON HUECOS - С ОТВЕРСТИЯМИ

VASCA IN VETRORESINA

GLASS-FIBER REINFORCED PLASTIC BATHTUB
 KUNSTSTOFFWANNE MIT GLASSFASERVERSTÄRKUNG
 BAIGNOIRE EN FIBRE DE VERRE
 BAÑERA DE FIBRA DE VIDRIO
 АКРИЛОВАЯ ВАННА АРМИРОВАННАЯ СТЕКЛОВОЛОКНОМ

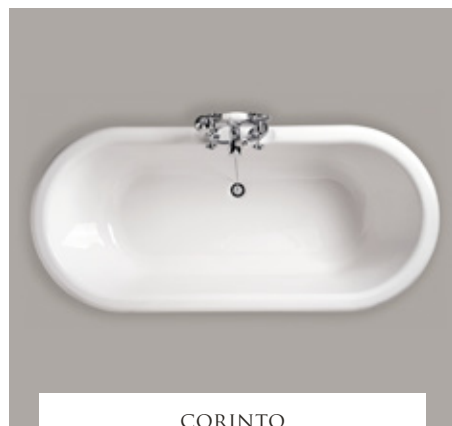

CORINTO

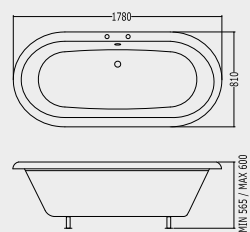
**WVACORINTOBI**

P 36.4650

SENZA FORI - WITHOUT TAP HOLES - OHNE LÖCHER
 SANS LES TROUS - SIN HUECOS - БЕЗ ОТВЕРСТИЙ

WVACORINTOFBI

P 36.4650

CON FORI - WITH HOLES - MIT LÖCHER
 AVEC LES TROUS - CON HUECOS - С ОТВЕРСТИЯМИ

VASCA IN VETRORESINA

GLASS-FIBER REINFORCED PLASTIC BATHTUB
 KUNSTSTOFFWANNE MIT GLASSFASERVERSTÄRKUNG
 BAIGNOIRE EN FIBRE DE VERRE
 BAÑERA DE FIBRA DE VIDRIO
 АКРИЛОВАЯ ВАННА АРМИРОВАННАЯ СТЕКЛОВОЛОКНОМ

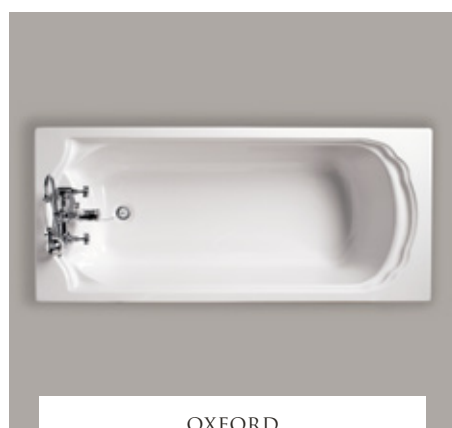

OXFORD

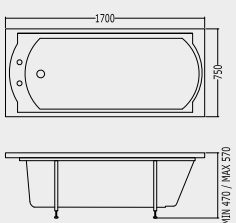
**IBVOXF**

P 39.3825

SENZA FORI - WITHOUT TAP HOLES - OHNE LÖCHER
 SANS LES TROUS - SIN HUECOS - БЕЗ ОТВЕРСТИЙ

IBV2FOXF

P 39.3825

CON FORI - WITH HOLES - MIT LÖCHER
 AVEC LES TROUS - CON HUECOS - С ОТВЕРСТИЯМИ

VASCA IN VETRORESINA

GLASS-FIBER REINFORCED PLASTIC BATHTUB
 KUNSTSTOFFWANNE MIT GLASSFASERVERSTÄRKUNG
 BAIGNOIRE EN FIBRE DE VERRE
 BAÑERA DE FIBRA DE VIDRIO
 АКРИЛОВАЯ ВАННА АРМИРОВАННАЯ СТЕКЛОВОЛОКНОМ

| 160

ACCESSORIES FOR BATHTUB



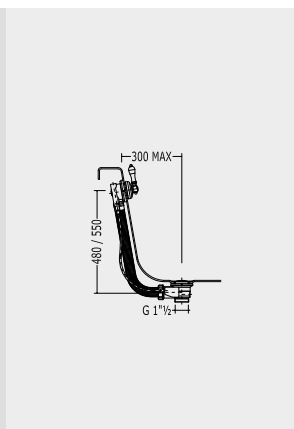

SFD67CR

**SFD67CR**

CROMO · CHROME · CHROM · CHROME · CROMO · ХРОМ

P 5.2750

SFD67

ORO CHIARO · LIGHT GOLD · HELLGOLD · OR CLAIR · ORO CLARO · СВЕТЛОЕ ЗОЛОТО

P 6.0000

SFD67NKSNICKEL LUCIDO · POLISHED NICKEL · POLIERNICKEL · NICKEL POLI · NIQUEL LUCIDO
НИКЕЛЬ БЛЕСТЯЩИЙ

P 6.0000

COLONNA DI SCARICO PER VASCA DA INCASSO CON SALTERELLO E TROPPO PIENOBATH WASTE WITH AUTOMATIC POP-UP DRAIN STOPPER AND OVERFLOW WITH HIDDEN PIPES
BADEWANNENABLAUF FÜR EINGebaUTE BADEWANNE MIT ZUGKNOPFGARNITUR UND ÜBERLAUFGARNITUR
COLONNE D'ÉVACUATION POUR BAIGNOIRE ENCASTRÉE AVEC TIRETTE ET TROP-PLEIN
DESAGUE AUTOMATICO COMPLETO PARA BAÑERA DE ENCAJE
КОЛОНКА СЛИВНАЯ ВСТРАИВАЕМАЯ ДЛЯ ВАННЫ С ДОННЫМ КЛАПАНОМ И СЛИВОМ-ПЕРЕЛИВОМ

SFD74CR

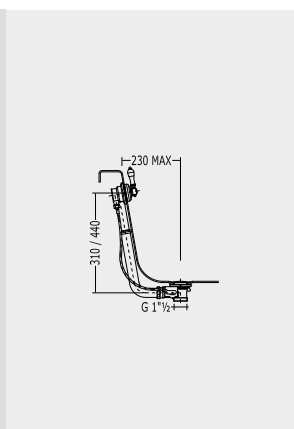
**SFD74CR**

CROMO · CHROME · CHROM · CHROME · CROMO · ХРОМ

P 9.4500

SFD74

ORO CHIARO · LIGHT GOLD · HELLGOLD · OR CLAIR · ORO CLARO · СВЕТЛОЕ ЗОЛОТО

P 13.2750

SFD74NKSNICKEL LUCIDO · POLISHED NICKEL · POLIERNICKEL · NICKEL POLI · NIQUEL LUCIDO
НИКЕЛЬ БЛЕСТЯЩИЙ

P 13.2750

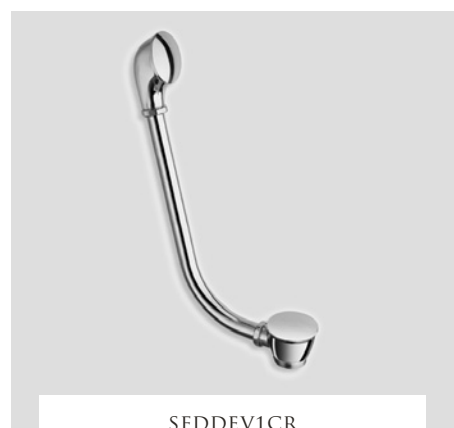
COLONNA DI SCARICO ESTERNA PER VASCA CON SALTERELLO E TROPPO PIENOEXPOSED BATH WASTE WITH AUTOMATIC POP-UP DRAIN STOPPER AND OVERFLOW WITH EXPOSED PIPES
AUSSENBADEWANNENABLAUF MIT ZUGKNOPFGARNITUR UND ÜBERLAUFGARNITUR
COLONNE D'ÉVACUATION EXTERNE POUR BAIGNOIRE ENCASTRÉE AVEC TIRETTE ET TROP-PLEIN
DESAGUE EXTERIOR COMPLETO PARA BAÑERA DE ENCAJE AUTOMATICO
КОЛОНКА СЛИВНАЯ НАРУЖНАЯ ДЛЯ ВАННЫ С ДОННЫМ КЛАПАНОМ И СЛИВОМ-ПЕРЕЛИВОМ

SFDDEV1CR

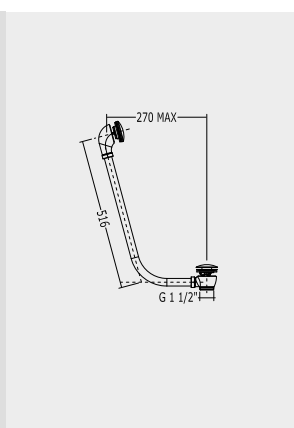
**SFDDEV1CR**

CROMO · CHROME · CHROM · CHROME · CROMO · ХРОМ

P 7.6500

SFDDEV1OT

ORO CHIARO · LIGHT GOLD · HELLGOLD · OR CLAIR · ORO CLARO · СВЕТЛОЕ ЗОЛОТО

P 11.2500

SFDDEV1NKLNICKEL LUCIDO · POLISHED NICKEL · POLIERNICKEL · NICKEL POLI · NIQUEL LUCIDO
НИКЕЛЬ БЛЕСТЯЩИЙ

P 11.2500

COLONNA DI SCARICO ESTERNA PER VASCA CON SISTEMA UP AND DOWNEXPOSED BATH WASTE WITH UP AND DOWN DRAIN STOPPER AND OVERFLOW SYSTEM WITH EXPOSED PIPES
AUSSENBADEWANNENABLAUF MIT UP AND DOWN GARNITURE UND ÜBERLAUFGARNITUR
COLONNE D'ÉVACUATION EXTERNE POUR BAIGNOIRE ENCASTRÉE AVEC UP AND DOWN
DESAGUE EXTERIOR COMPLETO PARA BAÑERA DE UP AND DOWN
КОЛОНКА СЛИВНАЯ НАРУЖНАЯ ДЛЯ ВАННЫ С ДОННЫМ КЛАПАНОМ И UP AND DOWN

SFUD42651CR

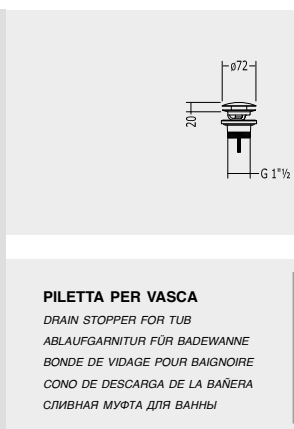
**PILETTA PER VASCA**DRAIN STOPPER FOR TUB
ABLAUFGARNITUR FÜR BADEWANNE
BONDE DE VIDAGE POUR BAIGNOIRE
CONO DE DESCARGA DE LA BAÑERA
СЛИВНАЯ МУФТА ДЛЯ ВАННЫSOLO PER:
ONLY FOR:
NUR FÜR:
SEULEMENT POUR:
SÓLO PARA:
ТОЛЬКО ДЛЯ:**AURORA BIJOUX****SFUD42651CR**

CROMO · CHROME · CHROM · CHROME · CROMO · ХРОМ

P 1.8000

SFUD42652OTORO CHIARO · LIGHT GOLD · HELLGOLD · OR CLAIR · ORO CLARO
СВЕТЛОЕ ЗОЛОТО

P 3.3750

SFUD42651NKLNICKEL LUCIDO · POLISHED NICKEL · POLIERNICKEL · NICKEL POLI
NIQUEL LUCIDO · НИКЕЛЬ БЛЕСТЯЩИЙ

P 3.3750

SFUD42689NKSANICKEL SATINATO · SATIN NICKEL · SATINNICKEL · NICKEL DE SATIN
NIQUEL DEL SATÉN · НИКЕЛЬ САТИНИРОВАННЫЙ

P 3.3750

SFUD42651AR

RAME · COPPER · KUPFERFOLIE · CUIVRE · COBRE · МЕДЬ

P 4.8750



SFD1058SCR

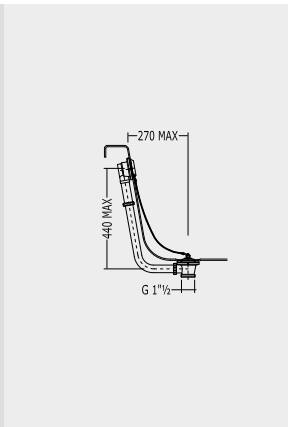

SFD1058SCR

CROMO · CHROME · CHROM · CHROME · CROMO · XROM

P 4.9500

SFD1058S

ORO CHIARO · LIGHT GOLD · HELLGOLD · OR CLAIR · ORO CLARO · СВЕТЛОЕ ЗОЛОТО

P 7.7500

SFD1058SNKS

NICKEL LUCIDO · POLISHED NICKEL · POLIERNICKEL · NICKEL POLI · NIQUEL LUCIDO
НИКЕЛЬ БЛЕСТЯЩИЙ

P 7.7500

SFD1058SNKSA

NICKEL SATINATO · SATIN NICKEL · SATINNICHEL · NICKEL DE SATIN · NIQUEL DEL SATÉN
НИКЕЛЬ САТИНИРОВАННЫЙ

P 7.7500

SFD1058SAR

RAME · COPPER · KUPFERFOLIE · CUIVRE · COBRE · МЕДЬ

P 13.0000

COLONNA DI SCARICO ESTERNA PER VASCA CON TAPPO E CATENELLA

TRADITIONAL EXPOSED BATH WASTE WITH DRAIN STOPPER, CHAIN AND OVERFLOW WITH EXPOSED PIPES

AUSSENBADEWANNENABLAUF MIT STÖPSEL UND KETTE

COLONNE D'ÉVACUATION POUR BAIGNOIRE EXTERNE AVEC BOUCHON ET CHAÎNETTE

DESAGUE EXTERIOR PARA BAÑERA CON TAPÓN Y CADENA

КОЛОНКА СЛИВНАЯ НАРУЖНАЯ ДЛЯ ВАННЫ С ПРОБКОЙ И ЦЕПЧОККОЙ



SFD1058SMCR

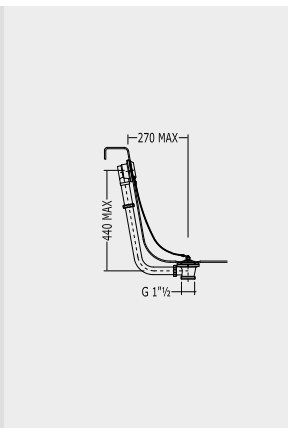

SFD1058SMCR

CROMO · CHROME · CHROM · CHROME · CROMO · XROM

P 7.4000

SFD1058SM

ORO CHIARO · LIGHT GOLD · HELLGOLD · OR CLAIR · ORO CLARO · СВЕТЛОЕ ЗОЛОТО

P 10.8000

SFD1058SMNKS

NICKEL LUCIDO · POLISHED NICKEL · POLIERNICKEL · NICKEL POLI · NIQUEL LUCIDO
НИКЕЛЬ БЛЕСТЯЩИЙ

P 10.8000

SFD1058SMNKSA

NICKEL SATINATO · SATIN NICKEL · SATINNICHEL · NICKEL DE SATIN · NIQUEL DEL SATÉN
НИКЕЛЬ САТИНИРОВАННЫЙ

P 10.8000

SFD1058SMAR

RAME · COPPER · KUPFERFOLIE · CUIVRE · COBRE · МЕДЬ

P 15.5000

COLONNA DI SCARICO ESTERNA PER VASCA CON TAPPO E CATENELLA

TRADITIONAL EXPOSED BATH WASTE WITH DRAIN STOPPER, CHAIN AND OVERFLOW WITH EXPOSED PIPES

AUSSENBADEWANNENABLAUF MIT STÖPSEL UND KETTE

COLONNE D'ÉVACUATION POUR BAIGNOIRE EXTERNE AVEC BOUCHON ET CHAÎNETTE

DESAGUE EXTERIOR PARA BAÑERA CON TAPÓN Y CADENA

КОЛОНКА СЛИВНАЯ НАРУЖНАЯ ДЛЯ ВАННЫ С ПРОБКОЙ И ЦЕПЧОККОЙ

SOLO PER: / ONLY FOR: / NUR FÜR: / SEULEMENT POUR: / SÓLO PARA: / ТОЛЬКО ДЛЯ:

REGAL - AMBRA - CAMELOT

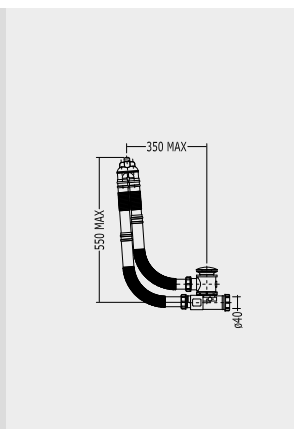

SF360051

**SF360051**

CROMO · CHROME · CHROM · CHROME · CROMO · ХРОМ

P 4.9500

SF360058

ORO CHIARO · LIGHT GOLD · HELLGOLD · OR CLAIR · ORO CLARO · СВЕТЛОЕ ЗОЛОТО

P 7.7500

SF360051NKNICKEL LUCIDO · POLISHED NICKEL · POLIERNICKEL · NICKEL POLI · NIQUEL LUCIDO
НИКЕЛЬ БЛЕСТЯЩИЙ

P 7.7500

SF360051NKSANICKEL SATINATO · SATIN NICKEL · SATINNICKEL · NICKEL DE SATIN · NIQUEL DEL SATÉN
НИКЕЛЬ САТИНИРОВАННЫЙ

P 7.7500

SF360051AR

RAME · COPPER · KUPFERFOLIE · CUIVRE · COBRE · МЕДЬ

P 13.0000

COLONNA DI SCARICO IN POLIPROPILENE A VASI COMUNICANTI CON TROPPO PIENO NASCOSTO

HIDDEN BATH WASTE WITH AUTOMATIC POP-UP DRAIN STOPPER, HIDDEN POLYPROPYLENE PIPES AND SELF-CALIBRATING OVERFLOW
 AB-UND ÜBERLAUFGARNITUR FÜR BADEWANNE AUS POLYPROPYLEN, MIT IN VERBINDUNG STEHENDEN BEHÄLTERN, MIT VERSTECKTEM ÜBERLAUF
 VIDAGE POUR BAIGNOIRE EN POLYPROPYLENE À VASES COMMUNICANTES AVEC TROP-PLAIN CACHÉ
 DESAGÜE EN POLIPROPILENO CON VASOS COMUNICANTES Y REBOSADERO ESCONDIDO
 КОЛОНКА СЛИВНАЯ ИЗ ПОЛИПРОПИЛЕНА ТИПА «СООБЩАЮЩИЕСЯ СОСУДЫ» СО СКРЫТЫМ СЛИВОМ-ПЕРЕЛИВОМ

SOLO PER: / ONLY FOR: / NUR FÜR: / SEULEMENT POUR: / SÓLO PARA: / ТОЛЬКО ДЛЯ:

PRESIDENT

SFAS400.51CR

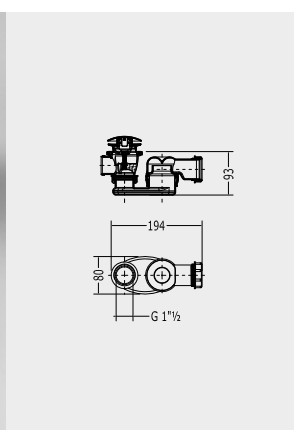
**SFAS400.51CR**

CROMO · CHROME · CHROM · CHROME · CROMO · ХРОМ

P 1.5750

SFAS400.36OT

ORO CHIARO · LIGHT GOLD · HELLGOLD · OR CLAIR · ORO CLARO · СВЕТЛОЕ ЗОЛОТО

P 2.5750

SFAS400NKLNICKEL LUCIDO · POLISHED NICKEL · POLIERNICKEL · NICKEL POLI · NIQUEL LUCIDO
НИКЕЛЬ БЛЕСТЯЩИЙ

P 2.5750

SFAS400.89NKSANICKEL SATINATO · SATIN NICKEL · SATINNICKEL · NICKEL DE SATIN · NIQUEL DEL SATÉN
НИКЕЛЬ САТИНИРОВАННЫЙ

P 2.5750

SFAS400AR

RAME · COPPER · KUPFERFOLIE · CUIVRE · COBRE · МЕДЬ

P 4.0940

PILETTA CON SIFONE

SIPHONED DRAIN WITH AUTOMATIC POP-UP DRAIN STOPPER
 ZUGKNOPFGARNITUR MIT INTEGRIERTEM ABFLUSSSYSTEM
 SYSTÈME DE BOUCHON AVEC ÉVACUATION INTÉGRÉE
 PILETA DE SIFÓN ENCAJE AUTOMÁTICO
 СИФОН СЛИВНОЙ С ДОННЫМ КЛАПАНОМ

SOLO PER: / ONLY FOR: / NUR FÜR: / SEULEMENT POUR: / SÓLO PARA: / ТОЛЬКО ДЛЯ:

DIVA - AURORA - CELINE - FUSION WAVE DX - WAVE SX



FR1011CR

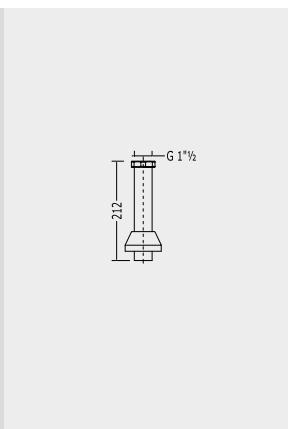

FR1011CR

CROMO · CHROME · CHROM · CHROME · CROMO · ХРОМ

P 0.7500

FR1011

ORO CHIARO · LIGHT GOLD · HELLGOLD · OR CLAIR · ORO CLARO · СВЕТЛОЕ ЗОЛОТО

P 1.7500

FR1011NKS

NICKEL LUCIDO · POLISHED NICKEL · POLIERNICKEL · NICKEL POLI · NIQUEL LUCIDO
НИКЕЛЬ БЛЕСТЯЩИЙ

P 1.7500

FR1011NKSA

NICKEL SATINATO · SATIN NICKEL · SATINNICKEL · NICKEL DE SATIN · NIQUEL DEL SATÉN
НИКЕЛЬ САТИНИРОВАННЫЙ

P 1.7500

FR1011AR

RAME · COPPER · KUPFERFOLIE · CUIVRE · COBRE · МЕДЬ

P 4.0000

RACCORDO SCARICO A TERRA PER SFD67/SFD74/SFDDEV1/SFD1058s/SFD1058SM

FLOOR RIGID CONNECTOR FOR ITEM SFD74, SFD67, SFD1058S, SFD1058SM AND SFDDEV1
BODENABLAUF FÜR SFD74, SFD67, SFD1058S, SFD1058SM UND SFDDEV1
RACCORD ÉVACUATION À TERRE POUR SFD74, SFD67, SFD1058S, SFD1058SM ET SFDDEV1
RACOR DE SALIDA A TIERRA PARA SFD74, SFD67, SFD1058S, SFD1058SM Y SFDDEV1
ПАТРУБОК ВЫПУСКА В ПОЛ ДЛЯ SFD74, SFD67, SFD1058S, SFD1058SM, SFDDEV1



SF3351CR

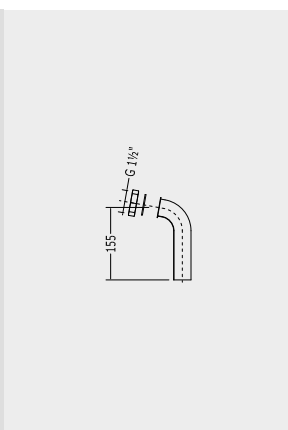

SF3351CR

CROMO · CHROME · CHROM · CHROME · CROMO · ХРОМ

P 1.8205

SF3358OT

ORO CHIARO · LIGHT GOLD · HELLGOLD · OR CLAIR · ORO CLARO · СВЕТЛОЕ ЗОЛОТО

P 1.9105

SF3358NKS

NICKEL LUCIDO · POLISHED NICKEL · POLIERNICKEL · NICKEL POLI · NIQUEL LUCIDO
НИКЕЛЬ БЛЕСТЯЩИЙ

P 1.9105

SF3358NKSA

NICKEL SATINATO · SATIN NICKEL · SATINNICKEL · NICKEL DE SATIN · NIQUEL DEL SATÉN
НИКЕЛЬ САТИНИРОВАННЫЙ

P 1.9105

SF3358AR

RAME · COPPER · KUPFERFOLIE · CUIVRE · COBRE · МЕДЬ

P 2.4830

RACCORDO SCARICO A TERRA PER SIFONE VASCA SFD1040s

FLOOR RIGID CONNECTOR FOR BATHTUB TRAP ITEM SFD1040S
BODENABLAUF FÜR SIFON SFD1040S FÜR BADEWANNE
RACCORD ÉVACUATION À TERRE POUR SIFON POUR BAIGNOIRE SFD1040S
RACOR DE SALIDA A TIERRA PARA SIFÓN DE BAÑERA SFD1040S
ПАТРУБОК ВЫПУСКА В ПОЛ ДЛЯ СИФОНА ДЛЯ ВАННЫ SFD1040S

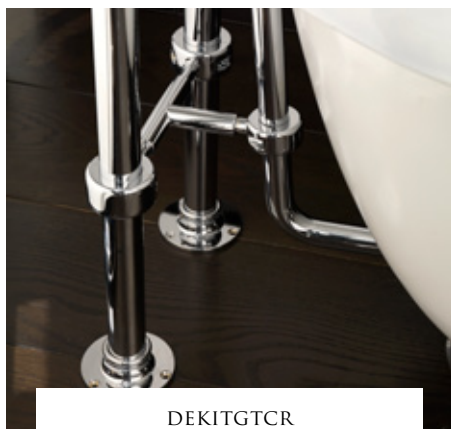

DEKITGTCTR

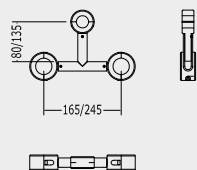

DEKITGTCTR P 7.2000

CROMO · CHROME · CHROM · CHROME · CROMO · ХРОМ

DEKITGTOT P 9.2250

ORO CHIARO · LIGHT GOLD · HELLGOLD · OR CLAIR · ORO CLARO · СВЕТЛОЕ ЗОЛОТО

DEKITGTNK P 9.2250

NICKEL LUCIDO · POLISHED NICKEL · POLIERNICKEL · NICKEL POLI · NIQUEL LUCIDO
НИКЕЛЬ БЛЕСТЯЩИЙ

DEKITGTNKSA P 9.2250

NICKEL SATINATO · SATIN NICKEL · SATINNICHEL · NICKEL DE SATIN · NIQUEL DEL SATÉN
НИКЕЛЬ САТИНИРОВАННЫЙ

DEKITGTAR P 10.8450

RAME · COPPER · KUPFERFOLIE · CUIVRE · COBRE · МЕДЬ

RACCORDO GAMBE A TERRA MARFRGT E COLONNA DI SCARICO

CONNECTION PIECE FOR MARFRGT FREE STANDING LEGS AND BATH WASTE

VERBINDUNG FÜR MARFRGT FREISTEHENDE BODENBEINE

RACCORDEMENT COLONNES AU SOL MARFRGT ET VIDAGE

CONEXION COLUMNAS A SUELO MARFRGT Y DESAGUE

ПАТРУБОК ДЛЯ НАПОЛЬНЫХ НОЖЕК MARFRGT И СЛИВНОЙ КОЛОННЫ



SFD1040SCR

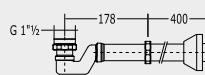

SIFONE PER VASCA

TRAP FOR BATHTUB

SIFON FÜR BADEWANNE

SIPHON POUR BAIGNOIRE

SIFÓN PARA BAÑERA

СИФОН ДЛЯ ВАННЫ

SFD1040SCR P 4.0500

CROMO · CHROME · CHROM · CHROME · CROMO · ХРОМ

SFD1040S P 6.0750

ORO CHIARO · LIGHT GOLD · HELLGOLD · OR CLAIR · ORO CLARO
СВЕТЛОЕ ЗОЛОТО

SFD1040SNK P 6.0750

NICKEL LUCIDO · POLISHED NICKEL · POLIERNICKEL · NICKEL POLI
NIQUEL LUCIDO · НИКЕЛЬ БЛЕСТЯЩИЙ

SFD1040SNKSA P 6.0750

NICKEL SATINATO · SATIN NICKEL · SATINNICHEL · NICKEL DE SATIN
NIQUEL DEL SATÉN · НИКЕЛЬ САТИНИРОВАННЫЙ

SFD1040SAR P 10.0500

RAME · COPPER · KUPFERFOLIE · CUIVRE · COBRE · МЕДЬ

